



Porto Alegre - RS
+55 51 99676-0121



Sorriso - MT
+55 66 99931-1198



Barreiras - BA
+55 77 99941-4048



Pensacola - FL
+1 850 972-9096

INTEGRAÇÃO TOTAL

DGPS + SOFTWARE + CLIMA + QUALIDADE



EQUIPAMENTOS E SOLUÇÕES TRAVICAR PARA SUA AERONAVE IPANEMA - EMBRAER

**DGPS - CONECTIVIDADE 4G - FLUXÔMETRO - ALTÍMETRO LASER - SOFTWARE DE GESTÃO - ESTAÇÃO METEOROLÓGICA
BICOS - ATOMIZADORES - GATEBOX - FIRE GATEBOX - BOMBAS - VÁLVULAS - FILTROS - BARRAS - ELETROSTÁTICO**

SUA AERONAVE 100% TRAVICAR

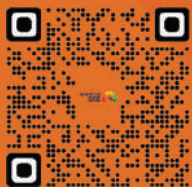

TRAVICAR
SGE

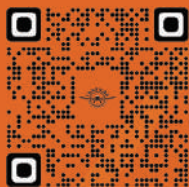

WEBSITE
TRAVICAR



TRAVICAR
APP

*Equipamentos para Todas as Aeronaves.
Ipanema - Air Tractor - Cessna - Piper - Thrush*

www.travicar.com.br



EQUIPAMENTO AGRÍCOLA

IPANEMA

ANOTAÇÕES



Porto Alegre - RS
+55 51 99676-0121



Sorriso - MT
+55 66 99931-1198



Barreiras - BA
+55 77 99941-4048



Pensacola - FL
+1 850 972-9096



EQUIPAMENTO AGRÍCOLA **IPANEMA** SUMÁRIO ELETRÔNICOS

 Porto Alegre - RS
+55 51 99676-0121

 Sorriso - MT
+55 66 99931-1198

 Barreiras - BA
+55 77 99941-4048

 Pensacola - FL
+1 850 972-9096



CATÁLOGOS

CATÁLOGOS TRAVICAR



AIR TRACTOR

IPANEMA

THRUSH

CESSNA

PIPER

PÁGINA ∞

DGPS

GUIA DE APLICAÇÃO - DGPS



PÁGINA 6

TELAS

MODELOS DE TELA



PÁGINA 7

LIGHTBAR

MODELOS DE LIGHTBAR



PÁGINA 8

FLUXÔMETRO

CONTROLE AUTOMÁTICO DE FLUXO



PÁGINA 9

AUTO ON/OFF

AUTO SPRAY ON/OFF



PÁGINA 10

ALTÍMETRO

ALTÍMETRO LASER + GIROSCÓPIO



PÁGINA 11

CONECTIVIDADE

PORTAL SGE - CONECTIVIDADE



PÁGINA 15

APP

APLICATIVO SGE - MOBILE



PÁGINA 22

ESTAÇÃO

ESTAÇÃO METEOROLÓGICA



PÁGINA 23



EQUIPAMENTO AGRÍCOLA **IPANEMA**

SUMÁRIO BICO E ATOMIZADOR

 Porto Alegre - RS
+55 51 99676-0121

 Sorriso - MT
+55 66 99931-1198

 Barreiras - BA
+55 77 99941-4048

 Pensacola - FL
+1 850 972-9096



TT 11

BICO PLANO TT 11

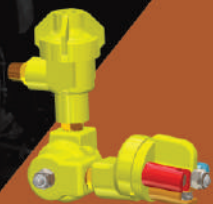

PÁGINA 24

TT 03

BICO PLANO TT 03



PÁGINA 26

TT 09

BICO PLANO TT 09

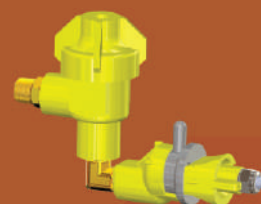

PÁGINA 27

PORTA BICO

PORTA BICOS CORE + DISCO



PÁGINA 28

ELETROSTÁTICO

BICOS ELETROSTÁTICO



PÁGINA 30

ATOMIZADOR

ATOMIZADOR 100% INOX



PÁGINA 31

ATOMIZADOR

ATOMIZADOR INOX



PÁGINA 32

SUPORTES

SUPORTES FIXAÇÃO



PÁGINA 34

ANTI GOTEJO

VÁLVULA ANTI GOTEJO



PÁGINA 38

REGULADOR

REGULADOR DE VAZÃO - VRU



PÁGINA 39



EQUIPAMENTO AGRÍCOLA

IPANEMA

SUMÁRIO AÇO INOX

 Porto Alegre - RS
+55 51 99676-0121

 Sorriso - MT
+55 66 99931-1198

 Barreiras - BA
+55 77 99941-4048

 Pensacola - FL
+1 850 972-9096



IPANEMA 203

KIT AGRÍCOLA INOX IPANEMA 203



PÁGINA 46

IPANEMA 202

KIT AGRÍCOLA INOX IPANEMA 202



PÁGINA 50

IPANEMA 201

KIT AGRÍCOLA INOX IPANEMA 201



PÁGINA 54

BOMBA

MODELOS DE BOMBAS EÓLICAS



PÁGINA 58

BARRA

MODELOS DE BARRAS



PÁGINA 59

FILTRO Y

FILTRO Y INOX



PÁGINA 60

GATEBOX

COMPORTA DE ALIJAMENTO

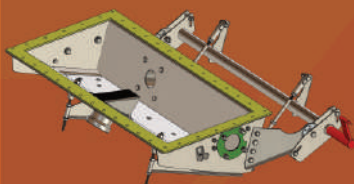

PÁGINA 61

ABASTECIMENTO

VÁLVULA ABASTECIMENTO

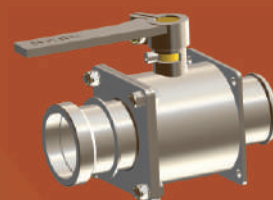

PÁGINA 62

CORTE

VÁLVULA DE CORTE



PÁGINA 62

BY PASS

VÁLVULA BY PASS

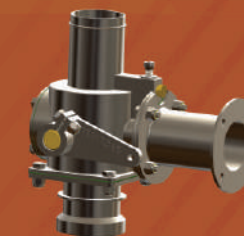

PÁGINA 62



EQUIPAMENTO AGRÍCOLA

IPANEMA

SUMÁRIO AÇO INOX

 Porto Alegre - RS
+55 51 99676-0121

 Sorriso - MT
+55 66 99931-1198

 Barreiras - BA
+55 77 99941-4048

 Pensacola - FL
+1 850 972-9096

FIRE GATEBOX

COMPORTA COMBATE A INCÊNDIO

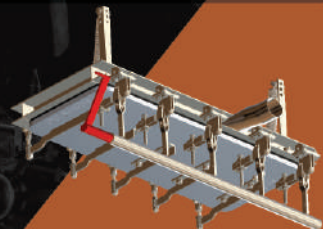

PÁGINA 63

ENTRADA AR

VÁLVULA ENTRADA DE AR



PÁGINA 63

DIRECIONAL

VÁLVULA DIRECIONAL 2 SAÍDAS



PÁGINA 64

DIRECIONAL

VÁLVULA DIRECIONAL 3 SAÍDAS



PÁGINA 64

DIRECIONAL

VÁLVULA DIRECIONAL 3 SAÍDAS



PÁGINA 64

FILTRO LINHA

FILTRO DE LINHA C/ROSCA



PÁGINA 65

FILTRO LINHA

FILTRO DE LINHA FÊMEA/MACHO



PÁGINA 65

FILTRO LINHA

FILTRO DE LINHA MACHO/FÊMEA



PÁGINA 65

ENGATE FÊMEA

ENGATES FÊMEA



PÁGINA 66

ENGATE MACHO

ENGATES MACHO



PÁGINA 66

EQUIPAMENTO AGRÍCOLA

IPANEMA

GUIA DE APLICAÇÃO - DGPS

Porto Alegre - RS
+55 51 99676-0121

Sorriso - MT
+55 66 99931-1198

Barreiras - BA
+55 77 99941-4048

Pensacola - FL
+1 850 972-9096



DGPS



3 LIGHTBAR EXTERNO
(PN G221)

4 LIGHTBAR INTERNO
(PN G395)

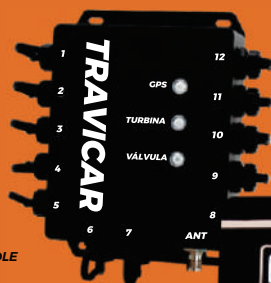

2 MÓDULO DE CONTROLE
(PN G217)



1 TELA 7"
(PN G216 SKYMAP I)
(PN G516 SKYMAP II)
(PN G591 SKYMAP III)



9 ANTENA DGPS
(PN G211)

6 VÁLVULA FLUXÔMETRO
(PN 1021)



5 TURBINA LEITORA DE FLUXO
(PN 4372)



7 VÁLVULA AUTOMÁTICA ON/OFF
(PN 3884)

8 ALTÍMETRO LASER
(PN3883)



10 MÓDULO CONECTIVIDADE 4G
(PN G640)



DADOS ONLINE Wi-Fi E 4G

INFORMAÇÕES

Desenvolvido e Fabricado no Brasil.

Sistema Robusto com Garantia e Manutenção no Brasil.

Tela em Alto Brilho Touchscreen.

Lightbar dinâmico com todas informações personalizáveis.

Software intuitivo e muito completo, garantindo o melhor rendimento operacional.

Sincronização de dados, Relatórios Completos, Software de Gestão e Análise de Pulverização.

SINCRONIZAÇÃO DE DADOS ONLINE DGPS TRAVICAR E SGE(Wi-Fi e 4G)



TELAS

EQUIPAMENTO AGRÍCOLA **IPANEMA** GUIA DE APLICAÇÃO - DGPS

Porto Alegre - RS
+55 51 99676-0121

Sorriso - MT
+55 66 99931-1198

Barreiras - BA
+55 77 99941-4048

Pensacola - FL
+1 850 972-9096

ESSENCIAL

PERFORMANCE

EVOLUTION

SKYMAP I

1
TELA 7"
(PN G216)

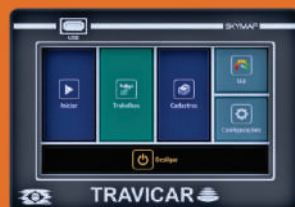

QuadCore
Wi - Fi
RAM 4GB
Armazenamento 32GB SSD

**O DGPS ESSENCIAL
PARA SUA OPERAÇÃO.**

**INTUITIVO, EFICIENTE
E ROBUSTO.**

SKYMAP II

2
TELA 7"
(PN G516)



QuadCore
Wi - Fi
RAM 4GB
Armazenamento 64GB SSD

**MAIS DESEMPENHO
PARA SUA OPERAÇÃO.**

**PERFORMANCE
INIGUALÁVEL.**

SKYMAP III

3
TELA 7"
(PN G591)



QuadCore
Wi - Fi e 4G
RAM 8GB
Armazenamento 128GB SSD

**NOVA GERAÇÃO COM
FOCO EM CONECTIVIDADE.**

**DESIGN, SOFISTICAÇÃO
E MAIOR DESEMPENHO.**

DADOS ONLINE Wi-Fi E 4G

INFORMAÇÕES

Desenvolvido e Fabricado no Brasil.

Sistema Robusto com Garantia e Manutenção no Brasil.

São três versões do DGPS Travicar para atender as mais diversas necessidades operacionais.

Software intuitivo e muito completo, garantindo o melhor rendimento operacional.

Sincronização de dados, Relatórios Completos, Software de Gestão e Análise de Pulverização.

EQUIPAMENTO AGRÍCOLA IPANEMA

GUIA DE APLICAÇÃO - DGPS

Porto Alegre - RS +55 51 99676-0121

Sorriso - MT +55 66 99931-1198

Barreiras - BA +55 77 99941-4048

Pensacola - FL +1 850 972-9096



LIGHTBAR INTERNO



2 LIGHTBAR INTERNO
(PN G395)

LIGHTBAR EXTERNO



1 LIGHTBAR EXTERNO
(PN C221)

DADOS ONLINE Wi-Fi E 4G

INFORMAÇÕES

Desenvolvido e Fabricado no Brasil.

Sistema Robusto com Garantia e Manutenção no Brasil.

Tela em Alto Brilho Touchscreen.

Lightbar dinâmico com todas informações personalizáveis.

Software intuitivo e muito completo, garantindo o melhor rendimento operacional.

Sincronização de dados, Relatórios Completos, Software de Gestão e Análise de Pulverização.

LIGHTBAR DE ALTO BRILHO
2048 PIXELS
24 CONFIGURAÇÕES DISTINTAS EM 4 FASES
SPRAY ON - SPRAY OFF - APROXIMAÇÃO - NAVEGAÇÃO
100% CONFIGURÁVEL

ATÉ 6 INFORMAÇÕES SIMULTÂNEAS
MEDIDAS 373MM X 103MM X 138MM

PERFEITO PARA INSTALAÇÃO
NO EXTERIOR DA AERONAVE

LIGHTBAR DE ALTO BRILHO
512 PIXELS
24 CONFIGURAÇÕES DISTINTAS EM 4 FASES
SPRAY ON - SPRAY OFF - APROXIMAÇÃO - NAVEGAÇÃO
100% CONFIGURÁVEL
ATÉ 4 INFORMAÇÕES SIMULTÂNEAS
MEDIDAS 196MM X 37MM X 67MM

PERFEITO PARA INSTALAÇÃO
NO INTERIOR DA AERONAVE

TELAS DE CONFIGURAÇÃO





EQUIPAMENTO AGRÍCOLA IPANEMA

GUIA DE APLICAÇÃO - DGPS

Porto Alegre - RS
+55 51 99676-0121

Sorriso - MT
+55 66 99931-1198

Barreiras - BA
+55 77 99941-4048

Pensacola - FL
+1 850 972-9096

**GARANTIA DE UMA DISTRIBUIÇÃO UNIFORME DA TAXA DE APLICAÇÃO
DURANTE TODA APLICAÇÃO.**

FLUXÔMETRO

1 CONTROLE DE FLUXO COMPLETO
(PN 3783)



2 TURBINA LEITORA DE FLUXO
(PN 4372)

3 VÁLVULA FLUXÔMETRO
(PN 1021)

INFORMAÇÕES

Desenvolvido e Fabricado no Brasil.

Sistema Robusto com Garantia e Manutenção no Brasil.

Turbina e Válvula em Aço Inox.

Sistema de correção rápido e preciso.

Sistema de Engates para facilitar a limpeza.

Três opções de turbina para atender a demanda de taxas de aplicação utilizadas na aviação agrícola.

SELEÇÃO DE TURBINA

DN 50

33 l/min - 666 l/min

DN 40 (PADRÃO)

16 l/min - 333 l/min

DN 25

8 l/min - 166 l/min

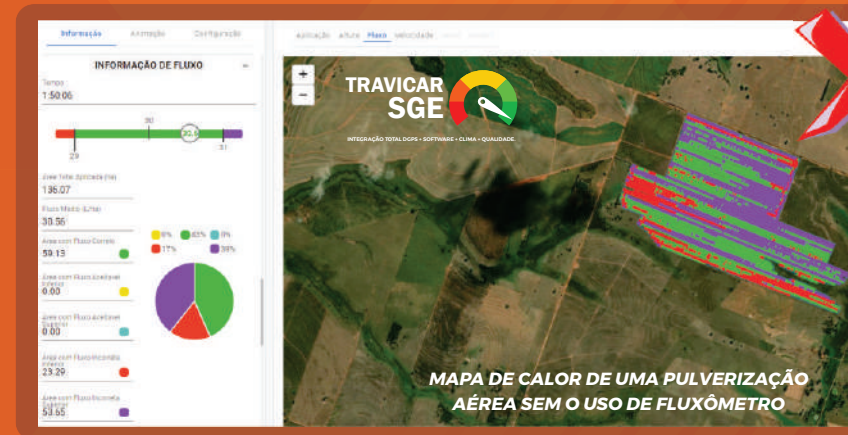



EQUIPAMENTO AGRÍCOLA **IPANEMA**

GUIA DE APLICAÇÃO - DGPS

 Porto Alegre - RS
+55 51 99676-0121

 Sorriso - MT
+55 66 99931-1198

 Barreiras - BA
+55 77 99941-4048

 Pensacola - FL
+1 850 972-9096

ON/OFF

AUMENTE A PRECISÃO NA PULVERIZAÇÃO COM A UTILIZAÇÃO DE POLÍGONOS ASSOCIADO AOS SISTEMAS AUTOMÁTICOS DE ABERTURA E FECHAMENTO DO FLUXO.



1 RELÉ PARA BOMBA EÓLICA
(PN C181)



2 VÁLVULA AUTOMÁTICA ON/OFF
(PN 3884)

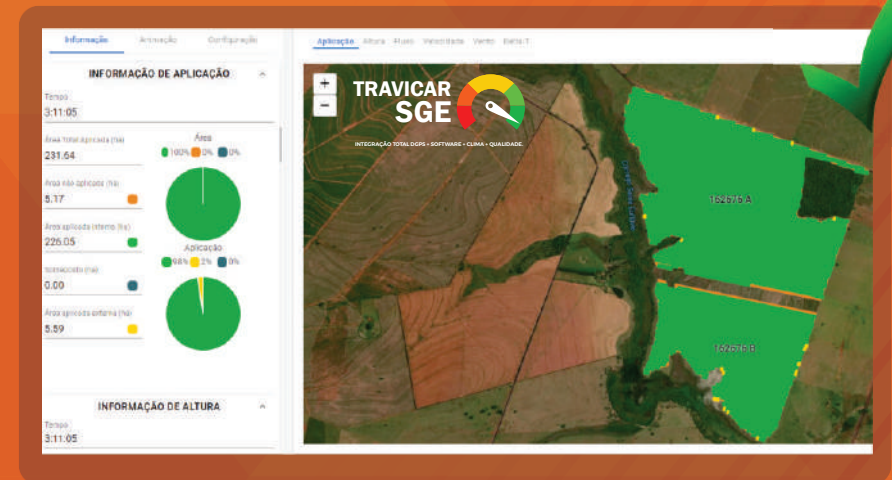

**MAPA DE CALOR DE UMA PULVERIZAÇÃO
AÉREA UTILIZANDO ABERTURA E FECHAMENTO AUTOMÁTICO.**

INFORMAÇÕES

Desenvolvido e Fabricado no Brasil.

Sistema Robusto com Garantia e Manutenção no Brasil.

Válvula em Aço Inox.

Sistema de abertura e fechamento com válvula em 0.5 segundos.

Sistema Relé para automatizar a abertura e o Fechamento da Bomba Eólica.



EQUIPAMENTO AGRÍCOLA IPANEMA

GUIA DE APLICAÇÃO - DGPS

Porto Alegre - RS
+55 51 99676-0121

Sorriso - MT
+55 66 99931-1198

Barreiras - BA
+55 77 99941-4048

Pensacola - FL
+1 850 972-9096

INSTRUMENTO PERFEITO PARA MONITORAR A VARIAÇÃO DA ALTURA DE VOO DURANTE TODA PULVERIZAÇÃO GARANTINDO A ABERTURA DA FAIXA EFETIVA.

ALTÍMETRO

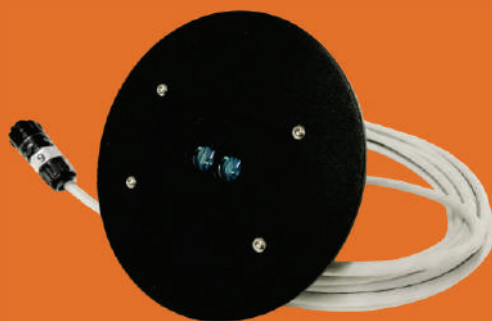

1 ALTÍMETRO LASER(PN3883)

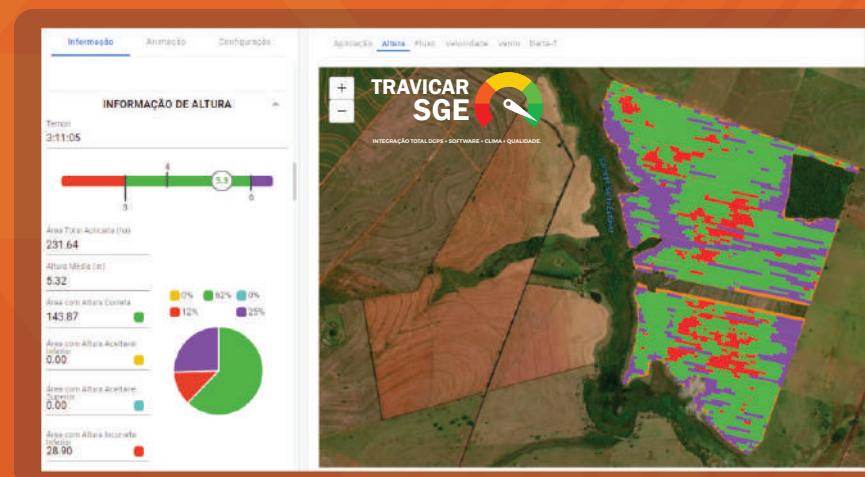

MAPA DE CALOR DE UMA PULVERIZAÇÃO AÉREA EXIBINDO A VARIAÇÃO DE ALTURA DURANTE O VOO.

INFORMAÇÕES

Desenvolvido e Fabricado no Brasil.

Sistema Robusto com Garantia e Manutenção no Brasil.

Fácil Instalação e configuração.

Leitura até 100 metros.

Leitura precisa e corrigida com o auxílio de um giroscópio, garantindo sempre a qualidade da informação.

Único sistema que possui giroscópio acoplado para garantir a leitura da altura, mesmo com a oscilação da aeronave.

FUNCIONAMENTO DA CORREÇÃO ANGULAR

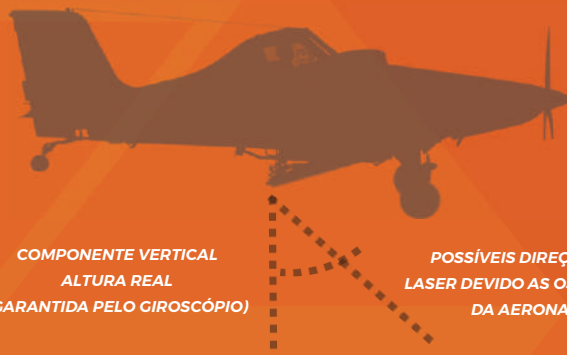

GIROSCÓPIO



ALTÍMETRO + GIROSCÓPIO

ALTÍMETRO LASER COM CORREÇÃO ANGULAR FAZ COM QUE A LEITURA REALIZADA PELO ALTÍMETRO LASER SEJA CORRIGIDA PELO GIROSCÓPIO ACOPLADO AO ALTÍMETRO. GARANTINDO, ASSIM A LEITURA REAL DA ALTURA DA AERONAVE EM RELAÇÃO AO SOLO/CULTURA.



EQUIPAMENTO AGRÍCOLA **IPANEMA**

GUIA DE APLICAÇÃO - DGPS

 Porto Alegre - RS
+55 51 99676-0121

 Sorriso - MT
+55 66 99931-1198

 Barreiras - BA
+55 77 99941-4048

 Pensacola - FL
+1 850 972-9096

CONFIGURAÇÕES E AJUSTES INDEPENDENTES PARA CADA PILOTO

Ao iniciar o sistema, a tela de abertura solicita a identificação do piloto que estará no comando da aeronave. Ao selecioná-lo, todas as configurações serão ajustadas ao perfil selecionado. Todos terão acesso aos banco de dados de áreas e demais funções do sistema. O perfil do piloto pode ser exportado para pen drive e importado em outro DGPS Travicar, possibilitando ao piloto levar os seus ajustes e preferências para outra aeronave rapidamente e sem interferir nos ajustes dos outros pilotos.



RELATÓRIO PARA EXPORTAÇÃO

A qualquer momento, você pode exportar os relatórios de aplicação com todas as informações pertinentes ao trabalho realizado. A exportação irá gerar dois arquivos, sendo um em .PDF com informações detalhadas do trabalho com mapa de aplicação e um segundo arquivo em .KMZ que poderá ser visualizado no Google Earth, contendo todas as informações por faixa de aplicação, trajeto da aeronave, altura de voo, etc. Emissão de relatórios detalhados através do software SGE.

MÚLTIPLAS ÁREAS COM ESTRATÉGIAS DISTINTAS

O sistema DGPS Travicar permite a criação de áreas através de importação de arquivos .KMZ ou .KML do Google Earth e Google Maps, por marcação de polígonos em voo e por marcação retangular e pivot tradicional, usando A/B com largura específica ou marcada com ponto C.

Além da diversidade de formas para criação de áreas, o sistema permite trabalhar com todas elas simultaneamente, ou seja, durante um trabalho, pode ser incluída uma nova área e alternar a pulverização entre elas, além de permitir trabalhar com estratégias distintas para cada área. Tudo isso de maneira rápida e fácil, pois com apenas 3 toques você adiciona uma nova área na tela de trabalho.



**SISTEMA GUIA DE APLICAÇÃO PARA AERONAVES
AGRÍCOLAS TECNOLOGIA 100% BRASILEIRA.**

www.travicar.com.br

12



EQUIPAMENTO AGRÍCOLA

IPANEMA

GUIA DE APLICAÇÃO - DGPS

 Porto Alegre - RS
+55 51 99676-0121

 Sorriso - MT
+55 66 99931-1198

 Barreiras - BA
+55 77 99941-4048

 Pensacola - FL
+1 850 972-9096

MODO SIMULADOR INTERATIVO

O DGPS TraviCar possui um joystick que pode ser conectado ao sistema e todo o treinamento pode ser realizado diretamente em solo, com a aeronave desligada. Esse benefício, criado pela TraviCar, garante que todos os pilotos recebam as mesmas instruções e ao mesmo tempo. Além de permitir que cada um simule a aplicação, com a marcação de faixa, estratégias e todos os recursos disponíveis no DGPS TraviCar.



ÁREAS DE EXCLUSÃO

O sistema permite fazer a identificação de áreas que por algum motivo não podem ser pulverizadas. Essas áreas ficam identificadas no mapa como zonas de exclusão e podem facilmente serem incluídas ou excluídas. O sistema identifica a proximidade dessas áreas, informando a distância e sinalizando para que o piloto corte o fluxo de pulverização. Essa ferramenta garante maior segurança para o piloto e permitirá a interligação com a abertura e fechamento automática das barras de pulverização.

INCLUSÃO DE WAYPOINTS

Para total segurança dos pilotos na identificação de pontos de risco ou de pontos de interesse, o sistema DGPS TRAVICAR permite a inclusão ilimitada de waypoints. A inclusão pode ser realizada de três formas, ou seja, importada diretamente do Google Earth, adicionada manualmente indicando latitude e longitude ou durante o voo pode ser adicionado tocando sobre o ponto do mapa que deseja adicionar a identificação ou, ainda, diretamente pressionando no botão do manche.



**SISTEMA GUIA DE APLICAÇÃO PARA AERONAVES
AGRÍCOLAS TECNOLOGIA 100% BRASILEIRA.**

www.traviCar.com.br

13



EQUIPAMENTO AGRÍCOLA **IPANEMA**

GUIA DE APLICAÇÃO - DGPS

 Porto Alegre - RS
+55 51 99676-0121

 Sorriso - MT
+55 66 99931-1198

 Barreiras - BA
+55 77 99941-4048

 Pensacola - FL
+1 850 972-9096

VISUALIZAÇÃO E NAVEGAÇÃO RÁPIDA ENTRE FAIXAS

Na tela de voo, é possível rapidamente visualizar todas as faixas por número e cores, onde o sistema identifica em vermelho as faixas não pulverizadas e na cor verde as faixas pulverizadas. Com apenas um toque sobre o ícone na tela, o sistema guia o piloto diretamente para a faixa indicada.



BOTÃO DE CONTROLE NO MANCHE

O DGPS Travicar é 100% touchscreen, o que permite realizar todas as funções diretamente tocando sobre a tela. Para facilitar o controle do piloto, o sistema possui um botão de controle no manche com configurações diferentes para momentos de marcação ABC, demarcação de polígonos e durante a aplicação. São 5 opções de ajuste para cada função o que permite até 15 configurações.

MAPA RESUMO

Mostre a tela de aplicação para o seu cliente ou agrônomo nos momentos de reabastecimento da aeronave sem a necessidade de ficar navegando pela tela de voo, correndo o risco de alterar algum ajuste de seu trabalho. Nesse modo de visualização, a tela centraliza a área aplicada e possui botões de navegação para seleção rápida das múltiplas áreas aplicadas permitindo que seja rapidamente conferido o trabalho realizado em detalhes.

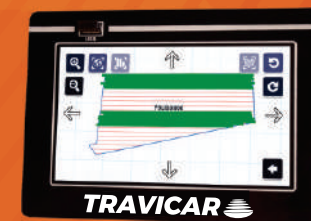

**SISTEMA GUIA DE APLICAÇÃO PARA AERONAVES
AGRÍCOLAS TECNOLOGIA 100% BRASILEIRA.**

www.travicar.com.br



SGE

EQUIPAMENTO AGRÍCOLA **IPANEMA** SOFTWARE



Porto Alegre - RS
+55 51 99676-0121



Sorriso - MT
+55 66 99931-1198



Barreiras - BA
+55 77 99941-4048



Pensacola - FL
+1 850 972-9096

**CONTROLE DAS INFORMAÇÕES DE TODAS AS ETAPAS DA
OPERAÇÃO DE PULVERIZAÇÃO AÉREA ATRAVÉS DO SOFTWARE TRAVICAR SGE.**

**GESTÃO
DE ÁREAS**

**PLANEJAMENTO
DE VOO**

**GESTÃO
OPERACIONAL**

**RELATÓRIO
OPERACIONAL**

**AValiação
FINANCEIRA**

**AValiação
QUALIDADE**

TRAVICAR SGE



EVOLUTION

INTEGRAÇÃO TOTAL DGPS + SOFTWARE + CLIMA + QUALIDADE.

SINCRONIZAÇÃO DE DADOS ONLINE COM DGPS TRAVICAR (Wi-Fi e 4G)

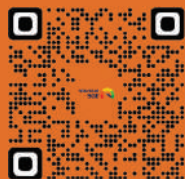

INFORMAÇÕES

Sistema único no Brasil.

*Entrega controle total de toda
operação aérea.*

*Gerencie e edite suas áreas para obter
o melhor rendimento.*

*Saiba o tempo de operação antes
mesmo de sair do solo, utilizando
o Planejador Inteligente.*

*Relatórios Operacionais completos,
Analisador de Qualidade e Analisador
Financeiro para garantir o melhor
resultado.*



EQUIPAMENTO AGRÍCOLA **IPANEMA** SOFTWARE

 Porto Alegre - RS
+55 51 99676-0121

 Sorriso - MT
+55 66 99931-1198

 Barreiras - BA
+55 77 99941-4048

 Pensacola - FL
+1 850 972-9096

SGE

**CONTROLE DAS INFORMAÇÕES DE TODAS AS ETAPAS DA
OPERAÇÃO DE PULVERIZAÇÃO AÉREA ATRAVÉS DO SOFTWARE TRAVICAR SGE.**

**GESTÃO
DE ÁREAS**

Mantenha suas áreas organizadas. Utilize as ferramentas de edição sem alteração do polígono original para melhorar o rendimento em pulverizações. Crie zonas de exclusão, faça medições, união de polígonos, corte de polígonos, seleção de múltiplos polígonos para envio ao DGPS e entre outras funções.

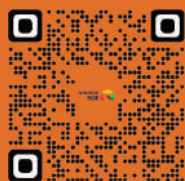

INFORMAÇÕES

Sistema único no Brasil.

*Entrega controle total de toda
operação aérea.*

*Gerencie e edite suas áreas para obter
o melhor rendimento.*

*Saiba o tempo de operação antes
mesmo de sair do solo, utilizando
o Planejador Inteligente.*

*Relatórios Operacionais completos,
Analisador de Qualidade e Analisador
Financeiro para garantir o melhor
resultado.*

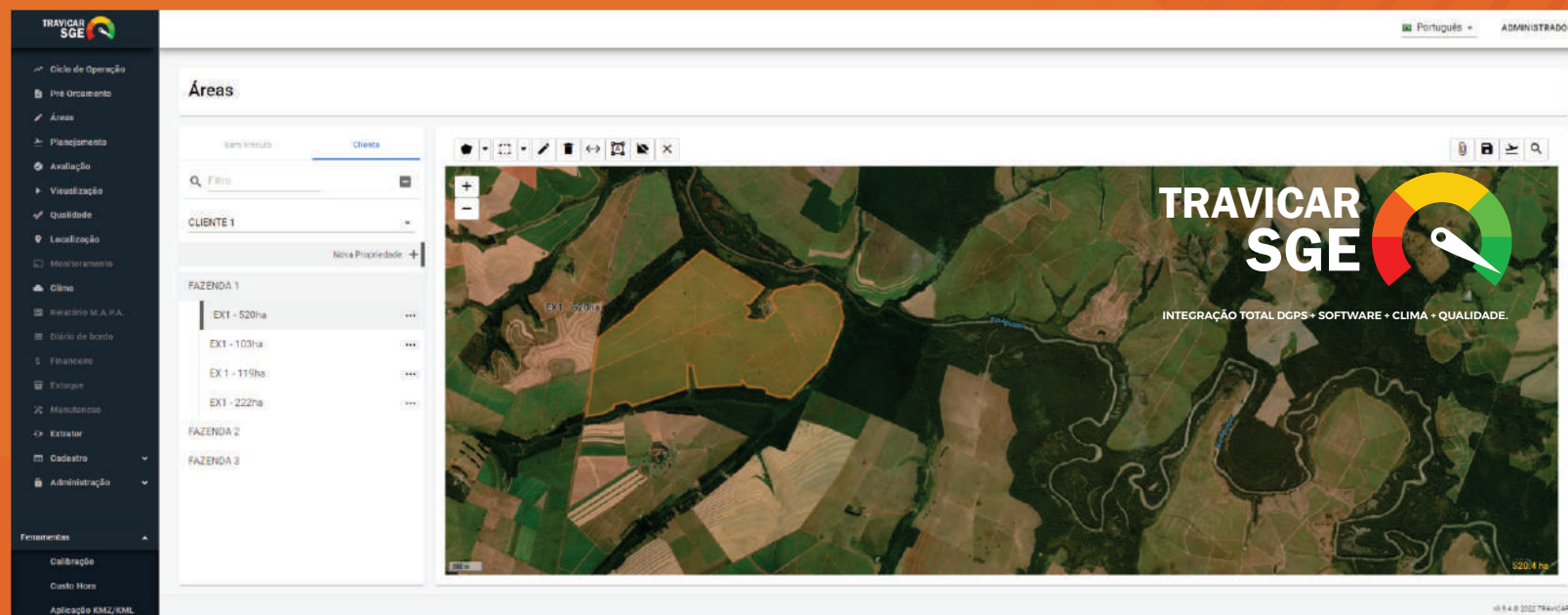

The screenshot displays the TRAVICAR SGE software interface. On the left is a dark sidebar menu with options like 'Ciclo de Operação', 'Pré Orçamento', 'Áreas', 'Planejamento', 'Análise', 'Visualização', 'Qualidade', 'Localização', 'Monitoramento', 'Clima', 'Relatório M.A.P.A.', 'Diário de bordo', 'Financeiro', 'Estoque', 'Manutenção', 'Extrato', 'Cadastro', and 'Administração'. The main area shows a satellite map with several orange-outlined polygons representing agricultural areas. A sidebar on the right lists 'Áreas' under 'CLIENTE 1' and 'FAZENDA 1', including 'EX1 - 520ha', 'EX1 - 103ha', 'EX1 - 119ha', and 'EX1 - 222ha'. The top right of the interface shows 'Português' and 'ADMINISTRADOR'. A logo for TRAVICAR SGE is overlaid on the map with the tagline 'INTEGRAÇÃO TOTAL DGPS + SOFTWARE + CLIMA + QUALIDADE'.

**SINCRONIZAÇÃO DE DADOS ONLINE
COM DGPS TRAVICAR (Wi-Fi e 4G)**

www.travicar.com.br

16



SGE

EQUIPAMENTO AGRÍCOLA IPANEMA SOFTWARE

Porto Alegre - RS
+55 51 99676-0121

Sorriso - MT
+55 66 99931-1198

Barreiras - BA
+55 77 99941-4048

Pensacola - FL
+1 850 972-9096

CONTROLE DAS INFORMAÇÕES DE TODAS AS ETAPAS DA OPERAÇÃO DE PULVERIZAÇÃO AÉREA ATRAVÉS DO SOFTWARE TRAVICAR SGE.

PLANEJAMENTO DE VOO

Planeje o voo previamente utilizando a ferramenta de simulação mais avançada do mercado. Selecione os polígonos posicionando a base e as pistas a serem utilizadas. Informe a largura de faixa, fluxo de aplicação e outras parametrizações para obter como resultado o trabalho pronto para ser enviado ao DGPS. Além disso, você saberá também o cálculo do tempo de operação, a melhor estratégia e o melhor rumo a ser voado. Visando assim a padronização e redução de custos operacionais.

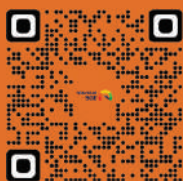

INFORMAÇÕES

Sistema único no Brasil.

Entrega controle total de toda operação aérea.

Gerencie e edite suas áreas para obter o melhor rendimento.

Saiba o tempo de operação antes mesmo de sair do solo, utilizando o Planejador Inteligente.

Relatórios Operacionais completos, Analisador de Qualidade e Analisador Financeiro para garantir o melhor resultado.

TRAVICAR SGE
INTEGRAÇÃO TOTAL DGPS + SOFTWARE + CLIMA + QUALIDADE.

Informação: Área/Calibração	
Planejamento	
Áreas: Todas as áreas	
Estratégia	
Tempo total	Tempo de Voo (81,2%)
4:27:53	3:42:53
Tempo de Balão (27,8%)	Tempo de Transição (23,8%)
1:12:29	1:03:51
Tempo de Aplicação (82,8%)	Redução de tempo (16,8%)
1:26:32	0:45:00 (9)
Consumo Total (litros)	
5.204,043	
Área Total Aplicada (ha)	
520,404	
Autômetro (ha/h)	
116,56	

**SINCRONIZAÇÃO DE DADOS ONLINE
COM DGPS TRAVICAR (Wi-Fi e 4G)**



SGE

EQUIPAMENTO AGRÍCOLA IPANEMA SOFTWARE

Porto Alegre - RS
+55 51 99676-0121

Sorriso - MT
+55 66 99931-1198

Barreiras - BA
+55 77 99941-4048

Pensacola - FL
+1 850 972-9096

CONTROLE DAS INFORMAÇÕES DE TODAS AS ETAPAS DA OPERAÇÃO DE PULVERIZAÇÃO AÉREA ATRAVÉS DO SOFTWARE TRAVICAR SGE.

GESTÃO OPERACIONAL

Gerencie e sincronize com o DGPS todas as suas operações através do Ciclo Operacional. Uma ferramenta criada para facilitar a gestão através da conectividade e organização de todas as etapas operacionais de uma pulverização aérea. Tenha seus dados ao seu alcance em qualquer lugar, envie informações para o DGPS, receba os arquivos de log, gere relatórios operacionais, faça análises de voo, financeiras e qualidade da operação.

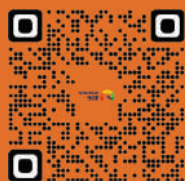

INFORMAÇÕES

Sistema único no Brasil.

Entrega controle total de toda operação aérea.

Gerencie e edite suas áreas para obter o melhor rendimento.

Saiba o tempo de operação antes mesmo de sair do solo, utilizando o Planejador Inteligente.

Relatórios Operacionais completos, Analisador de Qualidade e Analisador Financeiro para garantir o melhor resultado.

The screenshot displays the TRAVICAR SGE software interface. At the top, it shows the user's name 'ADAM NISTRADOR' and the language 'Português'. The main section is titled 'Ciclo de Operação' and includes a date range filter for '06/07/2023' to '06/07/2023'. Below this, there are several data cards for different flight points (PT-001 to PT-007) and a 'THROUGH SIG' card, each showing metrics like 'Trabalhos' and 'Alertas'. A central grid displays various 'Planejados' (planned) operations with details such as 'Pilot', 'Client', 'Lítros Aplicados Planejamento', and 'Lítros Aplicados Execução'. At the bottom, there are more 'Planejados' cards with titles like 'Trab Fortaleza', 'Trab Maracó', 'Trab Eduardo', 'Trabalho Sergio 2', 'Trabalho Sergio 1', and 'Trabalho Sergio'.

**SINCRONIZAÇÃO DE DADOS ONLINE
COM DGPS TRAVICAR (Wi-Fi e 4G)**



SGE

EQUIPAMENTO AGRÍCOLA IPANEMA SOFTWARE

 Porto Alegre - RS
+55 51 99676-0121

 Sorriso - MT
+55 66 99931-1198

 Barreiras - BA
+55 77 99941-4048

 Pensacola - FL
+1 850 972-9096

**CONTROLE DAS INFORMAÇÕES DE TODAS AS ETAPAS DA
OPERAÇÃO DE PULVERIZAÇÃO AÉREA ATRAVÉS DO SOFTWARE TRAVICAR SGE.**

**RELATÓRIO
OPERACIONAL**

Visualize todas as informações do voo detalhadamente, através dessa ferramenta. Crie o seu relatório completo com todas informações que forem pertinentes a sua operação. Veja o voo animado após a execução, entre outras funções únicas que somente o Travicar SGE oferece ao mercado.

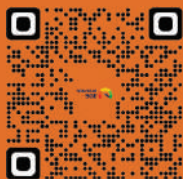

INFORMAÇÕES

Sistema único no Brasil.

Entrega controle total de toda operação aérea.

Gerencie e edite suas áreas para obter o melhor rendimento.

Saiba o tempo de operação antes mesmo de sair do solo, utilizando o Planejador Inteligente.

Relatórios Operacionais completos, Analisador de Qualidade e Analisador Financeiro para garantir o melhor resultado.

The screenshot displays the Travicar SGE software interface. On the left is a dark sidebar menu with options like 'Ciclo de Operação', 'PVE Orçamento', 'Áreas', 'Planejamento', 'Atualização', 'Visualização', 'Qualidade', 'Localização', 'Monitoramento', 'Clima', 'Relatório M.A.P.A.', 'Diário de bordo', 'Financeiro', 'Estatísticas', 'Manutenção', 'Extratores', 'Cadastro', and 'Administração'. The main area shows a satellite map with a flight path overlaid in green and purple. A data panel on the left of the map displays: 'VOO 26.04.2022 21:10', 'Tpo: 222', 'Tempo: 3:29:25', 'Área Total Aplicada (ha): 288.0', 'Consumo Total (litros): 0', 'Consumo Médio (litros por ha): 0.0', and 'Velocidade (km/h): 191'. The top right of the interface shows 'Português' and 'ADMINISTRADOR'. A logo for 'TRAVICAR SGE' with the tagline 'INTEGRAÇÃO TOTAL DGPS + SOFTWARE + CLIMA + QUALIDADE' is visible on the right side of the map.

**SINCRONIZAÇÃO DE DADOS ONLINE
COM DGPS TRAVICAR (Wi-Fi e 4G)**



EQUIPAMENTO AGRÍCOLA IPANEMA SOFTWARE

Porto Alegre - RS +55 51 99676-0121
Sorriso - MT +55 66 99931-1198

Barreiras - BA +55 77 99941-4048
Pensacola - FL +1 850 972-9096

CONTROLE DAS INFORMAÇÕES DE TODAS AS ETAPAS DA OPERAÇÃO DE PULVERIZAÇÃO AÉREA ATRAVÉS DO SOFTWARE TRAVICAR SGE.

AVALIAÇÃO FINANCEIRA

Descubra quais foram suas perdas financeiras em uma operação de pulverização. Essa ferramenta utiliza o arquivo de log do voo e faz um relatório sintetizado de todas etapas do voo, através de uma análise do Tempo de Operação (Tempo de Solo/Tempo de Translado/Tempo de Balão/Tempo de Aplicação), uma análise Financeira comparando o que foi planejado com o que foi executado e uma análise geral do voo avaliando Rendimento, Área, Reabastecimentos e outras variáveis.

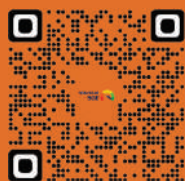

INFORMAÇÕES

Sistema único no Brasil.

Entrega controle total de toda operação aérea.

Gerencie e edite suas áreas para obter o melhor rendimento.

Saiba o tempo de operação antes mesmo de sair do solo, utilizando o Planejador Inteligente.

Relatórios Operacionais completos, Analisador de Qualidade e Analisador Financeiro para garantir o melhor resultado.

Análise de Tempo			
Planejamento	Realizado	%	R\$
Tempo Total	2:38:11	2:42:29	+2.64% -175,00
Tempo de Solo	0:20:30	0:21:36 (79%)	+8.2% -69,33
Tempo de Translado	0:35:26	0:59:12 (80%)	+6.8% -157,06
Tempo de Balão	0:43:13	0:43:05 (87%)	-0.17% 80,03
Tempo de Aplicação	0:37:55	0:38:28 (94%)	+2.47% -88,61

Análise Financeira		
Planejamento	Realizado	%
Valor Suposto (Metros)	13700,93	13700,93
Área Realizada (Hectares)	6590,84	6765,97
		+2.65%

**SINCRONIZAÇÃO DE DADOS ONLINE
COM DGPS TRAVICAR (Wi-Fi e 4G)**



SGE

EQUIPAMENTO AGRÍCOLA IPANEMA SOFTWARE

Porto Alegre - RS
+55 51 99676-0121

Sorriso - MT
+55 66 99931-1198

Barreiras - BA
+55 77 99941-4048

Pensacola - FL
+1 850 972-9096

**CONTROLE DAS INFORMAÇÕES DE TODAS AS ETAPAS DA
OPERAÇÃO DE PULVERIZAÇÃO AÉREA ATRAVÉS DO SOFTWARE TRAVICAR SGE.**

**AVALIAÇÃO
QUALIDADE**

A maior inovação para o setor Aeroagrícola. Uma ferramenta única de análise de qualidade de aplicações aéreas. É possível fazer avaliações de toda aplicação a partir do log do voo. O software analisa as informações geradas pelo DGPS (Localização da Aplicação, Velocidade de Pulverização, Altura de Pulverização, Fluxo Aplicado) e pela Estação Meteorológica Travicar Sense Pro (Temperatura, Umidade, Velocidade do Vento, Direção do Vento, Inversão Térmica), gerando Mapas de Calor e informações sintetizadas.

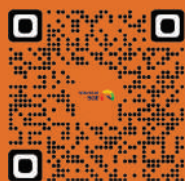

INFORMAÇÕES

Sistema único no Brasil.

Entrega controle total de toda operação aérea.

Gerencie e edite suas áreas para obter o melhor rendimento.

Saiba o tempo de operação antes mesmo de sair do solo, utilizando o Planejador Inteligente.

Relatórios Operacionais completos, Analisador de Qualidade e Analisador Financeiro para garantir o melhor resultado.

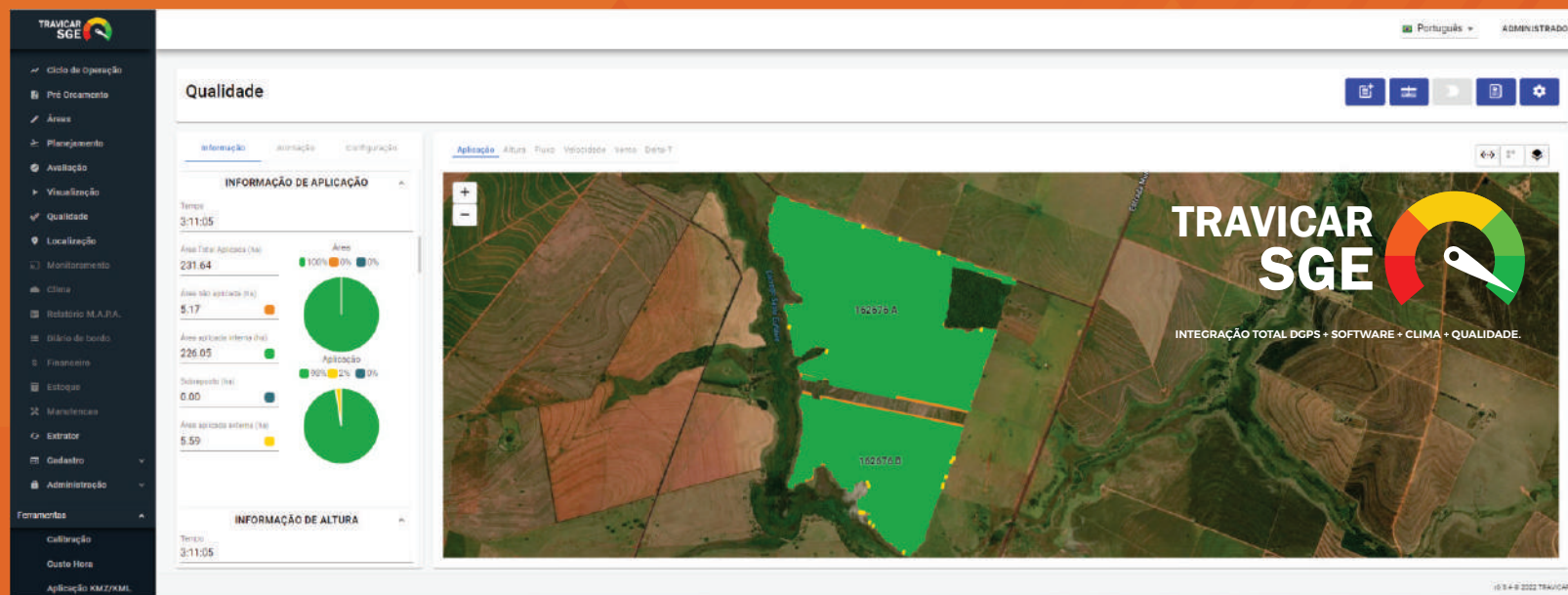

**SINCRONIZAÇÃO DE DADOS ONLINE
COM DGPS TRAVICAR (Wi-Fi e 4G)**

www.travicar.com.br

21



EQUIPAMENTO AGRÍCOLA **IPANEMA** SOFTWARE

 Porto Alegre - RS
+55 51 99676-0121

 Sorriso - MT
+55 66 99931-1198

 Barreiras - BA
+55 77 99941-4048

 Pensacola - FL
+1 850 972-9096

SGE APP

Planeje, monitore e analise seus voos como nunca antes.



O Futuro da Aviação Agrícola

Tenha acesso às ferramentas necessárias para impulsionar sua empresa a alcançar o sucesso.

Tomada de Decisão

Consiga as informações e os parâmetros necessários para que sua gestão seja eficiente.

Indispensável

Tenha controle total de suas atividades, planejando seus voos de forma consciente e obtendo o máximo de lucro.



INFORMAÇÕES

Aplicativo brasileiro para Aviação Agrícola.

Disponível para download na Apple Store e Google Play.

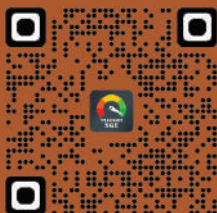

Aplicativo Travicar SGE para Aviação Agrícola.

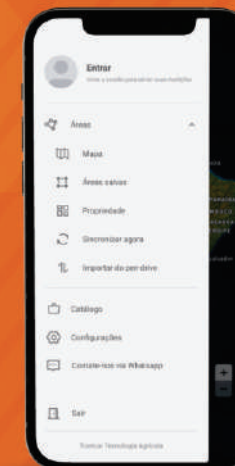
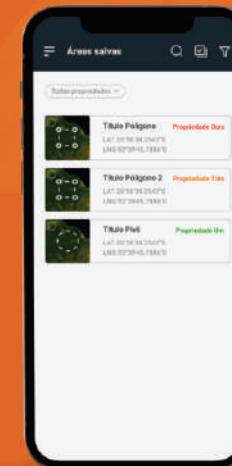
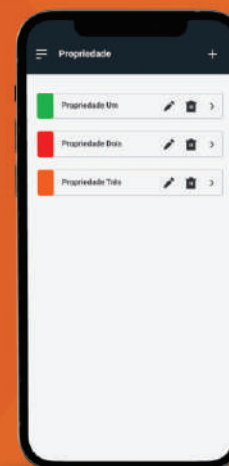



ESTAÇÃO

EQUIPAMENTO AGRÍCOLA IPANEMA ESTAÇÃO METEOROLÓGICA

Porto Alegre - RS
+55 51 99676-0121

Sorriso - MT
+55 66 99931-1198

Barreiras - BA
+55 77 99941-4048

Pensacola - FL
+1 850 972-9096

DADOS METEOROLÓGICOS PRECISOS, UTILIZANDO A TRAVICAR WINDSENSE PRO PARA MONITORAR E AVALIAR SUAS PULVERIZAÇÕES.

SENSOR ULTRASSÔNICO DE ALTA PRECISÃO.

ACESSO A INFORMAÇÕES E RELATÓRIOS ONLINE.

SISTEMA DE LOCALIZAÇÃO ATRAVÉS DE GPS.

COMUNICAÇÃO COM SGE E DGPS TRAVICAR.

COMUNICAÇÃO WIRELESS, 4G E LORA.

SENSOR SECUNDÁRIO PARA AVALIAR POSSIBILIDADE DE INVERSÃO TÉRMICA.

ALIMENTAÇÃO 110v/220v E SOLAR.

1 ESTAÇÃO METEOROLÓGICA TRAVICAR WINDSENSE PRO (P NG638) - 9 INFORMAÇÕES (P NG639) - 12 INFORMAÇÕES

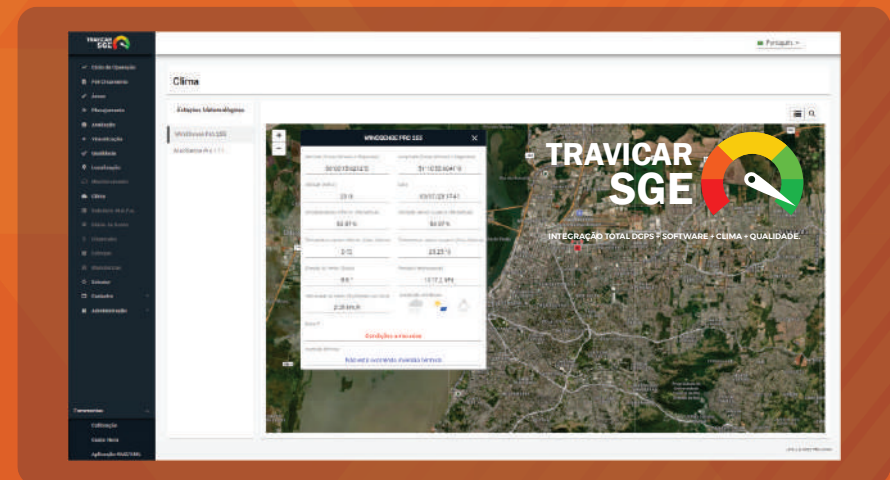

SOFTWARE DE GESTÃO E ANÁLISE DE QUALIDADE DO CLIMA PARA PULVERIZAÇÃO AÉREA.



PRESSÃO ATMOSFÉRICA



UMIDADE RELATIVA



TEMPERATURA



DIREÇÃO DO VENTO



VELOCIDADE DO VENTO



DELTA T



INVERSÃO TÉRMICA



CHUVA



RADIAÇÃO SOLAR



ILUMINAÇÃO



GPS



ALTITUDE

TRAVICAR SGE

INFORMAÇÕES

Desenvolvido e Fabricado no Brasil.

Sistema Robusto com Garantia e Manutenção no Brasil.

Sensores de Alta Precisão.

Opções de dois modelos disponíveis, com 5 ou 7 elementos.

Sistema de Localização por GPS.

Acesso a dados de forma online com comunicação WIRELESS ou 4G.

Compatível com DGPS TRAVICAR e SOFTWARE SGE.

WindSense



EQUIPAMENTO AGRÍCOLA

IPANEMA

BICOS HIDRÁULICOS

Porto Alegre - RS
+55 51 99676-0121

Sorriso - MT
+55 66 99931-1198

Barreiras - BA
+55 77 99941-4048

Pensacola - FL
+1 850 972-9096

BICOS TRAVICAR TT 11 NYLON

ÂNGULOS DE DEFLEXÃO

REGULAGEM DO ESPECTRO DE GOTAS.

JATO PLANO COM DEFLEXÃO POR CLICK
0° / 15° / 30° / 45° / 60° / 75° / 90°.

VAZÃO: 1.0 l/min - 13.5 l/min.

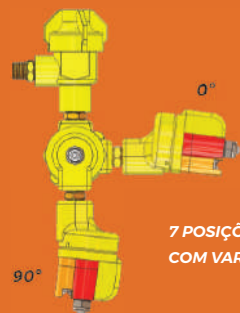

7 POSIÇÕES DE CLICK
COM VARIAÇÃO DE 15°.

TT 11
NYLON
(PN90400)

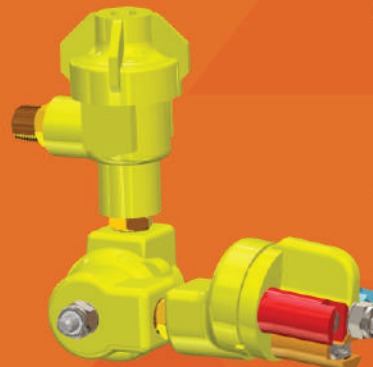

TT 11
BRONZE
(PN90400BZ)



TT 11
AÇO INOX
(PN90400NX)



INFORMAÇÕES

Sistema Rotativo Traca Rápida de Ponta de Pulverização.

Alteração do Ângulo de Deflexão através de sistema de Click.

Ampla possibilidade de trabalho, tanto em baixa e alta vazão.

Regulagem do espectro de gotas através da pressão e angulação do bico em relação ao vento.

Polímero de Alta Durabilidade.

Opções de Válvula Anti Gotejo em Polímero, Latão ou Aço Inox.

SISTEMA ROTATIVO DE PONTAS

POSIÇÃO 1



POSIÇÃO 2



POSIÇÃO 3



	JATO PLANO 40° / 80° / 120°								
PN -	90403	90404	90405	90406	90407	90408	90409	90410	90411
VAZÃO -	4004	4006	4008	4010	4012	4015	4020	4025	4030

	JATO SÓLIDO 0°					
PN -	90404S	90405S	90406S	90408S	90409S	90410S
VAZÃO -	0006	0008	0010	0015	0020	0025

EQUIPAMENTO AGRÍCOLA

IPANEMA

BICOS HIDRÁULICOS

Porto Alegre - RS
+55 51 99676-0121

Sorriso - MT
+55 66 99931-1198

Barreiras - BA
+55 77 99941-4048

Pensacola - FL
+1 850 972-9096



BICOS TRAVICAR TT 11 KYNAR

ÂNGULOS DE DEFLEXÃO

REGULAGEM DO ESPECTRO DE GOTAS.

JATO PLANO COM DEFLEXÃO POR CLICK
0° / 15° / 30° / 45° / 60° / 75° / 90°.

VAZÃO: 1.0 l/min - 13.5 l/min.

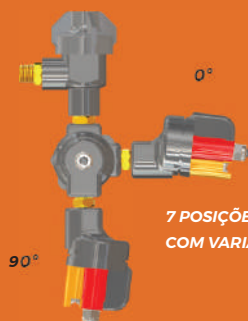

7 POSIÇÕES DE CLICK
COM VARIAÇÃO DE 15°.

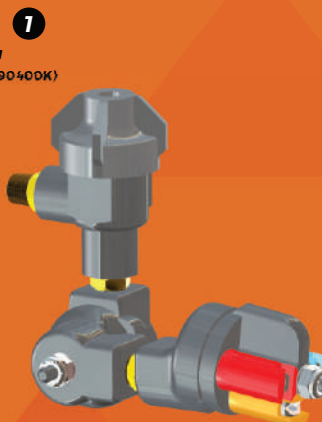

SISTEMA ROTATIVO DE PONTAS

POSIÇÃO 1



POSIÇÃO 2



POSIÇÃO 3



INFORMAÇÕES

Sistema Rotativo Traca Rápida de Ponta de Pulverização.

Alteração do Ângulo de Deflexão através de sistema de Click.

Ampla possibilidade de trabalho, tanto em baixa e alta vazão.

Regulagem do espectro de gotas através da pressão e angulação do bico em relação ao vento.

Polímero de Alta Durabilidade.

Opções de Válvula Anti Gotejo em Polímero, Latão ou Aço Inox.

O TRAVICAR TT 11 KYNAR é o mais novo lançamento da Travicar, um bico mais durável, estanque e resistente a ação dos químicos, raios UV e esforços mecânicos.

KYNAR - POLÍMERO DE ALTA PERFORMANCE

TABELA COMPARATIVA NYLON X KYNAR

↓	RESISTÊNCIA QUÍMICA	RESISTÊNCIA QUÍMICA	↑
↓	RESISTÊNCIA A ABRASÃO	RESISTÊNCIA A ABRASÃO	↑
↓	RESISTÊNCIA A RAIOS ULTRAVIOLETA	RESISTÊNCIA A RAIOS ULTRAVIOLETA	↑
↓	RESISTÊNCIA MECÂNICA	RESISTÊNCIA MECÂNICA	↑
↓	ESTABILIDADE DIMENSIONAL	ESTABILIDADE DIMENSIONAL	↑

		JATO PLANO 40° / 80° / 120°									
PN -	90403	90404	90405	90406	90407	90408	90409	90410	90411		
VAZÃO -	4004	4006	4008	4010	4012	4015	4020	4025	4030		

		JATO SÓLIDO 0°						
PN -	90404S	90405S	90406S	90408S	90409S	90410S		
VAZÃO -	0006	0008	0010	0015	0020	0025		



BICOS TRAVICAR TT 03

EQUIPAMENTO AGRÍCOLA IPANEMA BICOS HIDRÁULICOS

Porto Alegre - RS
+55 51 99676-0121

Sorriso - MT
+55 66 99931-1198

Barreiras - BA
+55 77 99941-4048

Pensacola - FL
+1 850 972-9096

ÂNGULOS DE DEFLEXÃO

REGULAGEM DO ESPECTRO DE GOTAS.

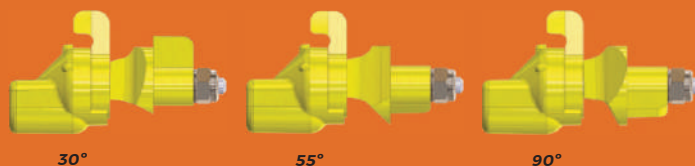

30°

55°

90°

JATO PLANO COM DEFLEXÃO 30°/55°/90°.

VAZÃO: 1.0 l/min - 15.0 l/min.

REGULADOR DE VAZÃO

REGULAGEM DA VAZÃO ATRAVÉS DE
4 OPÇÕES DE ORIFÍCIOS.

ORIFÍCIO 1



ORIFÍCIO 2

ORIFÍCIO 3



ORIFÍCIO 4

1

LEQUE SELETOR TT 03
(PN90088A)

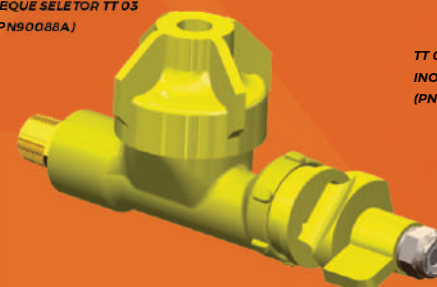

4

TT 03
INOX
(PN90300NX)

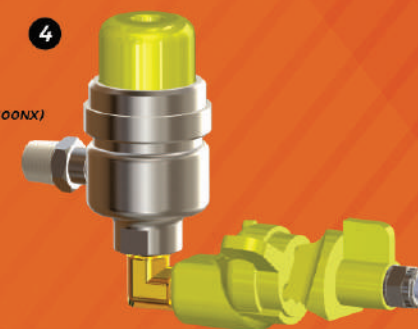

3

TT 03
BRONZE
(PN90300BZ)



2

TT 03
NYLON
(PN90300)

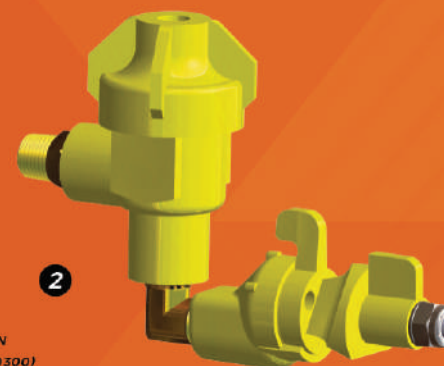

INFORMAÇÕES

Sistema de Pulverização versátil.

Dois modelos de pulverizadores.

Ampla possibilidade de trabalho,
tanto em baixa e alta vazão.

Regulagem do espectro de gotas
através da pressão e angulação
do bico em relação ao vento.

Polímero de Alta Durabilidade.

Opções de Válvula Anti Gotejo em
Polímero, Latão ou Aço Inox.



BICOS TRAVICAR TT 09

EQUIPAMENTO AGRÍCOLA IPANEMA BICOS HIDRÁULICOS

Porto Alegre - RS
+55 51 99676-0121

Sorriso - MT
+55 66 99931-1198

Barreiras - BA
+55 77 99941-4048

Pensacola - FL
+1 850 972-9096

ÂNGULOS DE DEFLEXÃO

REGULAGEM DO ESPECTRO DE GOTAS.

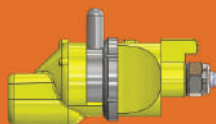

0°

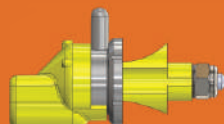

5°

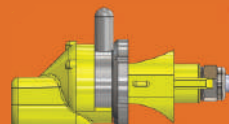

30°

JATO PLANO COM DEFLEXÃO 30°/55°/90°.

VAZÃO: 1.0 l/min - 15.0 l/min.

REGULADOR DE VAZÃO

REGULAGEM DA VAZÃO ATRAVÉS DE
4 OPÇÕES DE ORIFÍCIOS.

ORIFÍCIO 1



ORIFÍCIO 2



ORIFÍCIO 3



ORIFÍCIO 4



1

TT 09
NYLON
(PN90900)

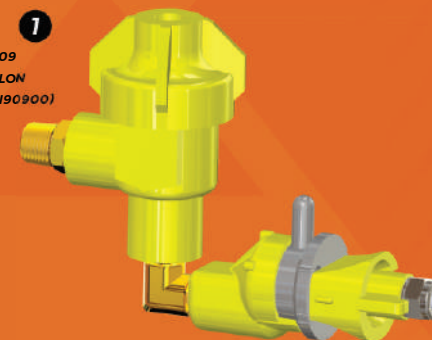

2

TT 09
TOTAL INOX
(PN90900XTOT)

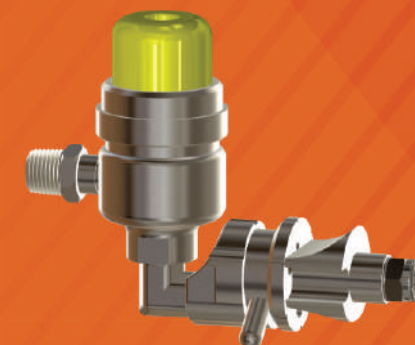

3

TT 09
INOX
(PN90900NX)

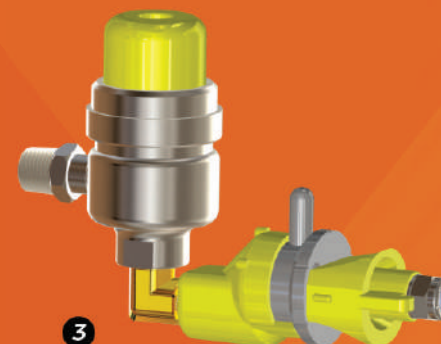

4

TT 09
BRONZE
(PN90900BZ)

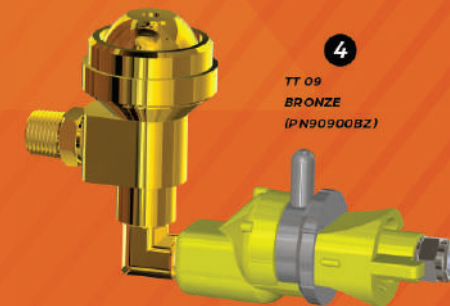

INFORMAÇÕES

Sistema de Pulverização versátil.

Opção de Bico em Polímero ou
Aço Inox.

Ampla possibilidade de trabalho,
tanto em baixa e alta vazão.

Regulagem do espectro de gotas
através da pressão e angulação
do bico em relação ao vento.

Polímero de Alta Durabilidade.

Opções de Válvula Anti Gotejo em
Polímero, Latão ou Aço Inox.



EQUIPAMENTO AGRÍCOLA

IPANEMA

BICOS HIDRÁULICOS

Porto Alegre - RS
+55 51 99676-0121

Sorriso - MT
+55 66 99931-1198

Barreiras - BA
+55 77 99941-4048

Pensacola - FL
+1 850 972-9096

BICOS TRAVICAR CORE + DISCO

CORE DIFUSOR



25 PN 85253 45 PN 85248 46 PN 85268 56 PN 85249

JATO CÔNICO VAZIO E CHEIO.
VAZÃO: 0.45 l/min - 15.7 l/min.

DISCOS

D2 PN 85616 D3 PN 01530 D4 PN 85601 D5 PN 01531 D6 PN 85614



D7 PN 01532 D8 PN 85615 D10 PN 85617 D12 PN 85619 D14 PN 01349

MODELOS DE PORTA BICO

POLÍMERO



BRONZE



POLÍMERO ARTICULADO

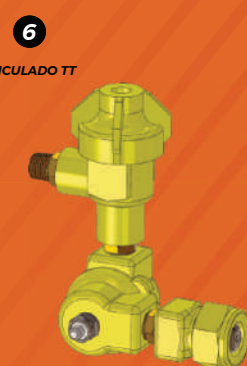

PONTEIRA REGULAGEM COM CLICK 0° / 15° / 30° / 45° / 60° / 75° / 90°

INFORMAÇÕES

Sistema de Pulverização versátil.

Opções de Porta Bico em diversos materiais e modelos.

Ampla possibilidade de trabalho, tanto em baixa e alta vazão.

Regulagem do espectro de gotas através da pressão e angulação do bico em relação ao vento.

Cores Difusores em Latão e Disco em Aço Inox.



BICOS EXTENSOR

EQUIPAMENTO AGRÍCOLA IPANEMA BICOS HIDRÁULICOS

 Porto Alegre - RS
+55 51 99676-0121

 Sorriso - MT
+55 66 99931-1198

 Barreiras - BA
+55 77 99941-4048

 Pensacola - FL
+1 850 972-9096

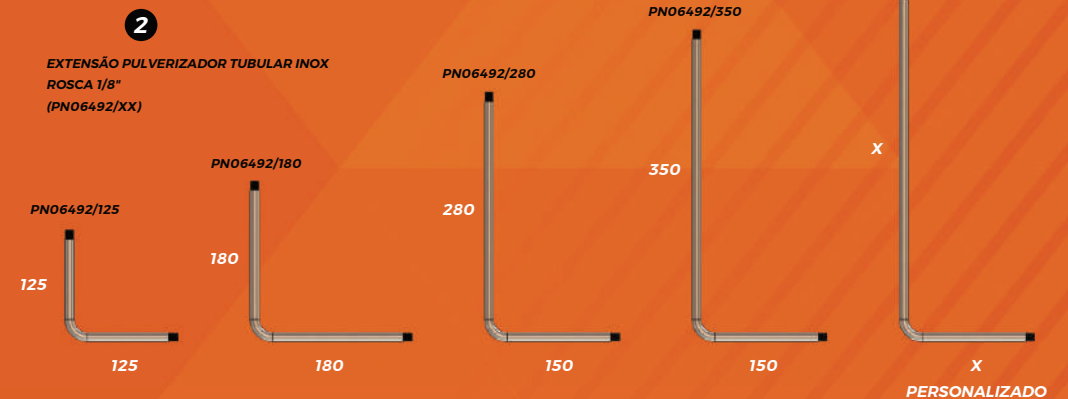

INFORMAÇÕES

Duas opções de configurações.

Diversos modelos com tamanhos diferentes e personalizados.

Opção em aço inox ou latão.

Adaptável em qualquer tipo de aeronave com rosca 1/8".



EQUIPAMENTO AGRÍCOLA

IPANEMA

BICOS ELETROSTÁTICO

Porto Alegre - RS
+55 51 99676-0121

Sorriso - MT
+55 66 99931-1198

Barreiras - BA
+55 77 99941-4048

Pensacola - FL
+1 850 972-9096

BICOS TRAVICAR ELETROSTÁTICO

MODELOS BICOS ELETROSTÁTICOS

CERÂMICA

CORE E DISCO

PONTA LEQUE 80°

TT 11



1
ELETROSTÁTICO
BICO CERÂMICA
(PN90500)

JATO CÔNICO VAZIO
VAZÃO: 0.16 l/min - 3.1 l/min

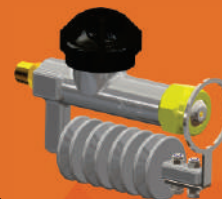

2
ELETROSTÁTICO
CORE E DISCO
(PN90600)

JATO CÔNICO VAZIO
VAZÃO: 0.5 l/min - 4.3 l/min



3
ELETROSTÁTICO
PONTA LEQUE
(PN90700)

JATO PLANO 80°
VAZÃO: 0.5 l/min - 4.5 l/min



4
ELETROSTÁTICO
TT 11
(PN90800)

JATO PLANO 40°
VAZÃO: 1.0 l/min - 6.5 l/min

SISTEMA DE PULVERIZAÇÃO ELETROSTÁTICO

INFORMAÇÕES

Redução de deriva.

Melhor cobertura de aplicação.

Aceleração da velocidade de deposição da calda.

Diversas opções de bicos.

Fontes de tensão robustas.

Polímero Especial de Altíssima durabilidade.

A melhor opção para trabalhar em situações adversas.

FONTES DE TENSÃO

POSITIVA

NEGATIVA



FONTES DE TENSÃO COM POLARIDADES INVERSAS,
UMA PARA CADA BARRA DE PULVERIZAÇÃO.

BENEFÍCIOS



MAIOR VELOCIDADE DE DEPOSIÇÃO



MELHOR COBERTURA E PENETRAÇÃO



REDUÇÃO DO IMPACTO AMBIENTAL



ECONOMIA DOS CUSTOS OPERACIONAIS



CONTROLE MAIOR DE PRAGAS E DOENÇAS



AUMENTO DE PRODUTIVIDADE



EQUIPAMENTO AGRÍCOLA

IPANEMA

ATOMIZADORES

Porto Alegre - RS +55 51 99676-0121
 Sorriso - MT +55 66 99931-1198

Barreiras - BA +55 77 99941-4048
 Pensacola - FL +1 850 972-9096

ATOMIZADORES TOTAL AÇO INOX

100% INOX

MODELOS DE ATOMIZADORES ROTATIVOS 100% INOX

ATOMIZADOR 81mm



1

ATOMIZADOR ROTATIVO TELA 81 (PN04165NX)

ATOMIZADOR 98mm



2

ATOMIZADOR ROTATIVO TELA 98 (PN05165NX)

ATOMIZADOR 81mm D104



3

ATOMIZADOR ROTATIVO TELA 81 D104 (PN06165NX)

ATOMIZADOR 75mm D125

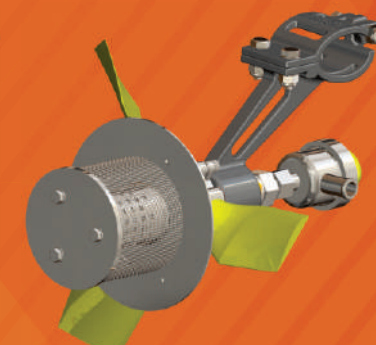

4

ATOMIZADOR ROTATIVO TELA 75 D125 (PN07165NX)

TELAS EM CHAPA PERFURADA
 1.5mm / 2.2mm / 3mm / 4mm / 6.5mm

TELAS EM MALHA
 Mesh 14
 Mesh 6

INFORMAÇÕES

Alta Durabilidade 100% Aço Inox.

Opção de Suporte para Barras de 1 1/4" - 1 1/2" - 2" - 2 1/2" em Aço Inox.

Diversas opções de Montagens e Configurações.

Três opções de tamanhos de Pás 50mm - 70mm - 90mm.

Opções de Tela em Chapa Perfurada ou Tela de Malha.

VÁLVULA DE REGULAGEM DE VAZÃO (VRU)



AÇO INOX.

ROSCA 1/4" NPT.

VAZÃO: 1.5 l/min - 32.5 l/min.

DIVERSAS POSSIBILIDADES DE CONFIGURAÇÃO.



CUBOS 100% INOX.



EIXO COM REVESTIMENTO DE CROMO DURO.



MAIOR ROLAMENTO DO MERCADO 42MM.



EQUIPAMENTO AGRÍCOLA

IPANEMA

ATOMIZADORES

Porto Alegre - RS
+55 51 99676-0121

Sorriso - MT
+55 66 99931-1198

Barreiras - BA
+55 77 99941-4048

Pensacola - FL
+1 850 972-9096

ATOMIZADORES

AÇO INOX

MODELOS DE ATOMIZADORES ROTATIVOS INOX

ATOMIZADOR 81mm



1

ATOMIZADOR ROTATIVO TELA 81
(PN04165)

ATOMIZADOR 98mm

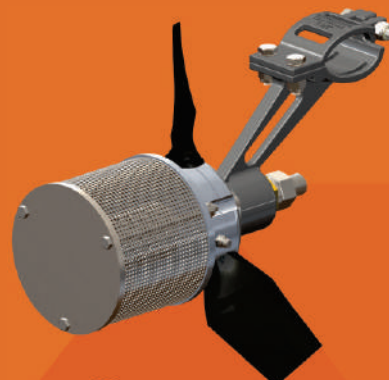

2

ATOMIZADOR ROTATIVO TELA 98
(PN05165)

ATOMIZADOR 81mm D104



3

ATOMIZADOR ROTATIVO TELA 81 D104
(PN06165)

ATOMIZADOR 75mm D125

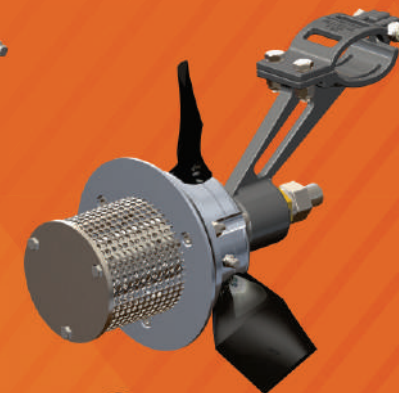

4

ATOMIZADOR ROTATIVO TELA 75 D125
(PN07165)

TELAS EM CHAPA PERFURADA
1.5mm / 2.2mm / 3mm / 4mm / 6.5mm

TELAS EM MALHA
Mesh 14
Mesh 6

INFORMAÇÕES

Alta Durabilidade 100% Aço Inox.

Opção de Suporte para Barras de
1 1/4" - 1 1/2" - 2" - 2 1/2" em Aço Inox.

Diversas opções de Montagens
e Configurações.

Três opções de tamanhos de Pás
50mm - 70mm - 90mm.

Opções de Tela em Chapa Perfurada
ou Tela de Malha.

VÁLVULA DE REGULAGEM DE VAZÃO (VRU)



POLÍMERO OU AÇO INOX.

ROSCA 1/4" NPT.

VAZÃO: 1.5 l/min - 32.5 l/min.

DIVERSAS POSSIBILIDADES
DE CONFIGURAÇÃO.



CUBOS EXTERNOS EM ALUMÍNIO, TAMPAS
E DEFLETORES INTERNOS EM AÇO INOX. ✓



EIXO COM REVESTIMENTO
DE CROMO DURO. ✓

ANTI GOTEJO EM
POLÍMERO OU AÇO INOX. ✓



EQUIPAMENTO AGRÍCOLA

IPANEMA

ATOMIZADORES

 Porto Alegre - RS
+55 51 99676-0121

 Sorriso - MT
+55 66 99931-1198

 Barreiras - BA
+55 77 99941-4048

 Pensacola - FL
+1 850 972-9096

ATOMIZADORES COMO ESCOLHER?

COMO FAZER A SELEÇÃO DO MODELO DE ATOMIZADOR E SUAS PARTES.

PASSO 1

SELECIONE O MODELO DE ATOMIZADOR.

EXEMPLO: ATOMIZADOR 75 D125 100% INOX.



PASSO 2

SELECIONE O SUPORTE DE BARRA.

EXEMPLO: SUPORTE ATOMIZADOR 2" INOX.



PASSO 3

SELECIONE O MODELO DE TELA.

EXEMPLO: MALHA MESH 14.



PASSO 4

SELECIONE O MODELO DE PÁ.

EXEMPLO: PÁS DE 70mm.



PASSO 5

SELECIONE O MODELO DE EIXO.

EXEMPLO: EIXO EQUALIZADO EM POLÍMERO.



PASSO 6

SELECIONE O MODELO DE V.R.U.

EXEMPLO: V.R.U INOX PADRÃO



PASSO 7

SELECIONE O MODELO DE ANTI GOTEJO.

EXEMPLO: VÁLVULA ANTI GOTEJO DE INOX.



PASSO 8

SELECIONE O SISTEMA DE ALIMENTAÇÃO.

EXEMPLO: V.R.U DE INOX 1 ALIMENTAÇÃO COM V.R.U NA BARRA.





EQUIPAMENTO AGRÍCOLA

IPANEMA

ATOMIZADORES



Porto Alegre - RS
+55 51 99676-0121



Sorriso - MT
+55 66 99931-1198



Barreiras - BA
+55 77 99941-4048



Pensacola - FL
+1 850 972-9096

ATOMIZADORES

SUPORTES AÇO INOX

MODELOS DE SUPORTES EM INOX PARA ATOMIZADORES

1

SUPORTE ATOMIZADOR 1 1/4" INOX
(PN05408)



1 1/4"

3

SUPORTE ATOMIZADOR 2" INOX
(PN05410)



2"

2

SUPORTE ATOMIZADOR 1 1/2" INOX
(PN05409)



1 1/2"

4

SUPORTE ATOMIZADOR 2 1/2" INOX
(PN05403)



2 1/2"

INFORMAÇÕES

Aço Inox.

Sistema anti vibração com
borracha.

Quatro opções de tamanhos.

Alta durabilidade e resistência.



EQUIPAMENTO AGRÍCOLA

IPANEMA

ATOMIZADORES

 Porto Alegre - RS
+55 51 99676-0121

 Sorriso - MT
+55 66 99931-1198

 Barreiras - BA
+55 77 99941-4048

 Pensacola - FL
+1 850 972-9096

ATOMIZADORES

TELAS AÇO INOX

MODELOS DE TELAS EM CHAPA PERFURADA E MALHA MONEL

CHAPA PERFURADA
FURO REDONDO 1.5mm

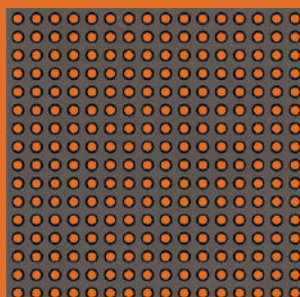

CHAPA PERFURADA
FURO REDONDO 2.2mm

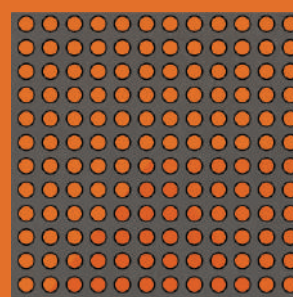

CHAPA PERFURADA
FURO REDONDO 3mm

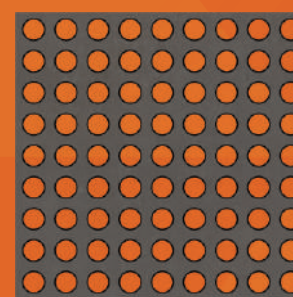

CHAPA PERFURADA
FURO REDONDO 4mm

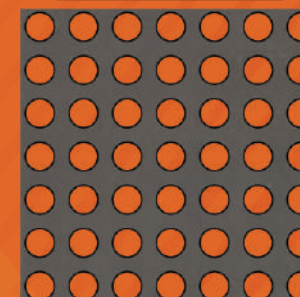

CHAPA PERFURADA
FURO QUADRADO 4mm

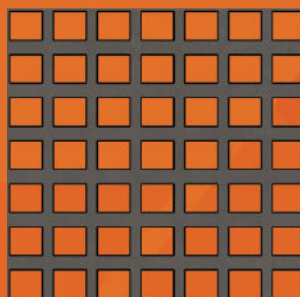

CHAPA PERFURADA
FURO QUADRADO 6.5mm

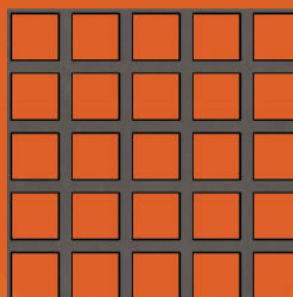

MALHA
MESH 14

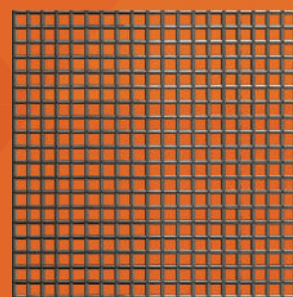

MALHA
MESH 6

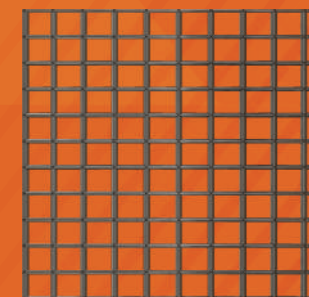

INFORMAÇÕES

Telas em Aço Inox.

Chapa Perfurada em diversas opções de furos e formas.

Malha de Aço Inox em diversas opções de Mesh.

Alta durabilidade e resistência.



EQUIPAMENTO AGRÍCOLA

IPANEMA

ATOMIZADORES



Porto Alegre - RS
+55 51 99676-0121



Sorriso - MT
+55 66 99931-1198



Barreiras - BA
+55 77 99941-4048



Pensacola - FL
+1 850 972-9096

ATOMIZADORES

PÁS DE HÉLICE

MODELOS DE PÁS DE HÉLICE



PÁS DE HÉLICE 90mm



PÁS DE HÉLICE 70mm



PÁS DE HÉLICE 50mm

INFORMAÇÕES

Fabricadas em Nylon.

Três opções de tamanhos
50mm, 70mm e 90mm.

Duas opções de cores
preto ou amarelo

Alta durabilidade e resistência.

REGULAGEM DO ÂNGULO DAS PÁS

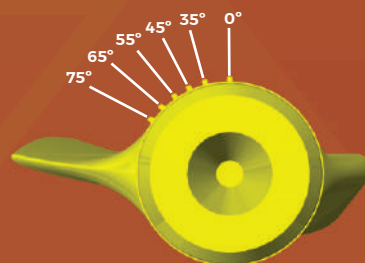

INDICAÇÕES:

***90MM IPANEMA - CESSNA - PIPER**

***70MM AIR TRACTOR 402/502 - THRUSH**

***50MM AIR TRACTOR 602/802**



EQUIPAMENTO AGRÍCOLA

IPANEMA

ATOMIZADORES

 Porto Alegre - RS
+55 51 99676-0121

 Sorriso - MT
+55 66 99931-1198

 Barreiras - BA
+55 77 99941-4048

 Pensacola - FL
+1 850 972-9096

ATOMIZADORES

EIXOS AÇO INOX + CROMO DURO

MODELOS DE SISTEMA DE VEDAÇÃO E EQUALIZAÇÃO DE EIXOS DE ATOMIZADORES



AÇO INOX REVESTIDO
COM CROMO DURO.



AÇO INOX REVESTIDO
COM CROMO DURO.

SISTEMA DE VEDAÇÃO EQUALIZADO
EM POLÍMERO

SISTEMA LIVRE EM INOX

INFORMAÇÕES

Aço Inox.

Duas opções de sistema de
vedação.

Revestimento em cromo duro
para aumentar a vida útil.

Alta durabilidade e resistência.



CHAVE DE MONTAGEM E DESMONTAGEM

QUALIDADE TOTAL

AÇO INOX + CROMO DURO



www.travicar.com.br

37



EQUIPAMENTO AGRÍCOLA

IPANEMA

ATOMIZADORES

Porto Alegre - RS
+55 51 99676-0121

Sorriso - MT
+55 66 99931-1198

Barreiras - BA
+55 77 99941-4048

Pensacola - FL
+1 850 972-9096

ATOMIZADORES ANTI GOTEJO INOX E POLÍMERO

MODELOS DE VÁLVULAS ANTI GOTEJO EM INOX E POLÍMERO PARA ATOMIZADORES

POLÍMERO

1

VÁLVULA ANTI GOTEJO ROSCA INTERNA 1/8"
(PN90301)

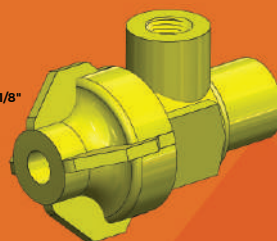

2

VÁLVULA ANTI GOTEJO ROSCA 1/8" - MANGUEIRA 1/2"
(PN05360)

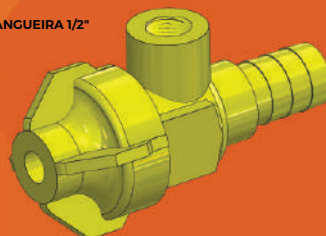

AÇO INOX

3

VÁLVULA ANTI GOTEJO INOX
(PN05361-1/2)
(PN05361-5/8)



4

VÁLVULA ANTI GOTEJO INOX DUPLA
(PN05361-1/2D)
(PN05361-5/8D)

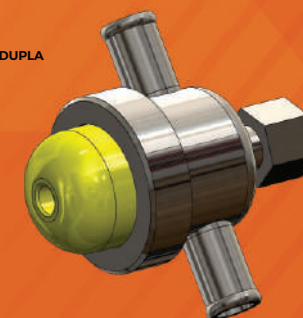

INFORMAÇÕES

Polímero ou Aço Inox.

Para utilização na barra ou diretamente no atomizador.

Diversas opções de bitolas para mangueira.

Alta durabilidade e resistência.



EQUIPAMENTO AGRÍCOLA

IPANEMA

ATOMIZADORES

 Porto Alegre - RS
+55 51 99676-0121

 Sorriso - MT
+55 66 99931-1198

 Barreiras - BA
+55 77 99941-4048

 Pensacola - FL
+1 850 972-9096

ATOMIZADORES VRU INOX E POLÍMERO

MODELOS DE REGULADORES DE VAZÃO EM INOX E POLÍMERO PARA ATOMIZADORES

POLÍMERO

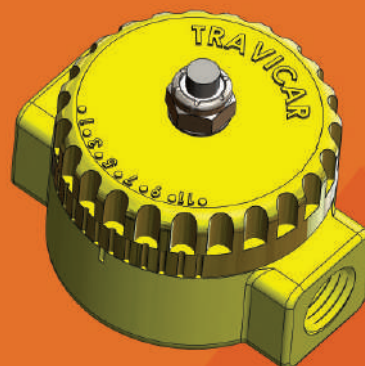

1

V.R.U POLÍMERO
(PN05162-M02-1/2)

AÇO INOX



2

V.R.U INOX
(PN05162-M03-1/2) - PADRÃO
(PN05162-M04-1/2) - ALTA VAZÃO

INFORMAÇÕES

Polímero ou Aço Inox.

Ampla faixa de vazão.

Rosca 1/8" ou 1/4".

Possibilidade de utilização
em atomizadores de outros fabricantes.

Alta durabilidade e resistência.

Informações
técnicas do
produto 

Faixa de Vazão: 1.6 l/min - 32.8 l/min
Faixa de Pressão: 20 PSI - 60 PSI

Informações
técnicas do
produto 

Faixa de Vazão: 1.5 l/min - 32.8 l/min
Faixa de Pressão: 20 PSI - 60 PSI



ATOMIZADORES ALIMENTAÇÃO SIMPLES

EQUIPAMENTO AGRÍCOLA IPANEMA ATOMIZADORES

Porto Alegre - RS
+55 51 99676-0121

Sorriso - MT
+55 66 99931-1198

Barreiras - BA
+55 77 99941-4048

Pensacola - FL
+1 850 972-9096

MODELOS DE INSTALAÇÃO E ALIMENTAÇÃO PARA ATOMIZADORES - ALIMENTAÇÃO SIMPLES

V.R.U INOX COM 1 ALIMENTAÇÃO (V.R.U NO EIXO DO ATOMIZADOR)

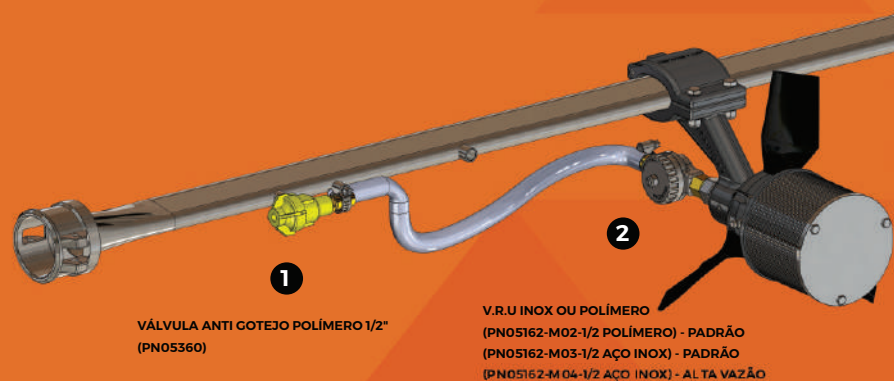

1
VÁLVULA ANTI GOTEJO POLÍMERO 1/2"
(PN05360)

2
V.R.U INOX OU POLÍMERO
(PN05162-M02-1/2 POLÍMERO) - PADRÃO
(PN05162-M03-1/2 AÇO INOX) - PADRÃO
(PN05162-M04-1/2 AÇO INOX) - ALTA VAZÃO

Informações técnicas do produto

Faixa de Vazão: 1.9 l/min - 23 l/min
Faixa de Pressão: 20 PSI - 60 PSI

V.R.U INOX COM 1 ALIMENTAÇÃO (V.R.U NA BARRA DE PULVERIZAÇÃO)



3
V.R.U INOX OU POLÍMERO
(PN05162-M02-1/2 POLÍMERO) - PADRÃO
(PN05162-M03-1/2 AÇO INOX) - PADRÃO
(PN05162-M04-1/2 AÇO INOX) - ALTA VAZÃO

4
VÁLVULA ANTI GOTEJO INOX
(PN05361-1/2)
(PN05361-5/8)

Informações técnicas do produto

Faixa de Vazão Niple 1/8": 2.0 l/min - 20.8 l/min
Faixa de Vazão Niple 1/4": 2.2 l/min - 32.5 l/min
Faixa de Pressão: 20 PSI - 60 PSI

INFORMAÇÕES

Aço Inox ou Polímero.

Diversas Opções de montagem.

Opções de mangueira 1/2" ou 5/8".

Alta durabilidade e resistência.



ATOMIZADORES ALIMENTAÇÃO DUPLA

EQUIPAMENTO AGRÍCOLA IPANEMA ATOMIZADORES

Porto Alegre - RS
+55 51 99676-0121

Sorriso - MT
+55 66 99931-1198

Barreiras - BA
+55 77 99941-4048

Pensacola - FL
+1 850 972-9096

MODELOS DE INSTALAÇÃO E ALIMENTAÇÃO PARA ATOMIZADORES - ALIMENTAÇÃO DUPLA

V.R.U INOX COM 2 ALIMENTAÇÕES (V.R.U NO EIXO DO ATOMIZADOR)

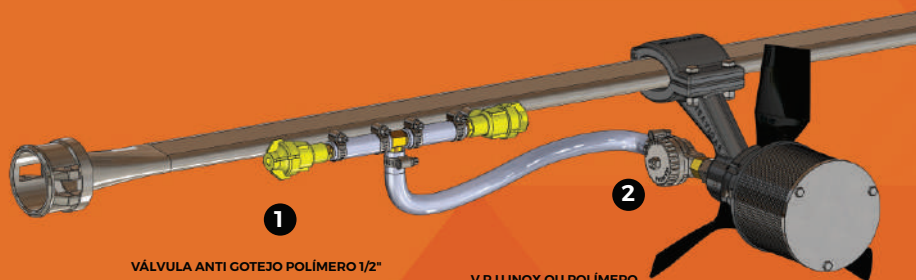

1
VÁLVULA ANTI GOTEJO POLÍMERO 1/2"
(PN05360)

2
V.R.U INOX OU POLÍMERO
(PN05162-M02-1/2 POLÍMERO) - PADRÃO
(PN05162-M03-1/2 AÇO INOX) - PADRÃO
(PN05162-M04-1/2 AÇO INOX) - ALTA VAZÃO

Informações técnicas do produto

Faixa de Vazão: 1.6 l/min - 29 l/min
Faixa de Pressão: 20 PSI - 60 PSI

V.R.U INOX COM 2 ALIMENTAÇÕES (V.R.U NA BARRA DE PULVERIZAÇÃO)



3
V.R.U INOX OU POLÍMERO
(PN05162-M02-1/2 POLÍMERO) - PADRÃO
(PN05162-M03-1/2 AÇO INOX) - PADRÃO
(PN05162-M04-1/2 AÇO INOX) - ALTA VAZÃO

4
VÁLVULA ANTI GOTEJO
DÚPLA INOX
(PN05361D-1/2)
(PN05361D-5/8)

3
V.R.U INOX OU POLÍMERO
(PN05162-M02-1/2 POLÍMERO) - PADRÃO
(PN05162-M03-1/2 AÇO INOX) - PADRÃO
(PN05162-M04-1/2 AÇO INOX) - ALTA VAZÃO

Informações técnicas do produto

Faixa de Vazão: Até 45 l/min.
Faixa de Pressão: 20 PSI - 60 PSI

INFORMAÇÕES

Aço Inox ou Polímero.

Diversas Opções de montagem.

Opções de mangueira
1/2" ou 5/8".

Alta durabilidade e resistência.



EQUIPAMENTO AGRÍCOLA

IPANEMA

ATOMIZADORES

Porto Alegre - RS +55 51 99676-0121
 Sorriso - MT +55 66 99931-1198

Barreiras - BA +55 77 99941-4048
 Pensacola - FL +1 850 972-9096

ATOMIZADORES

MODELO 04165

ATOMIZADOR SÉRIE 04165 - 81mm

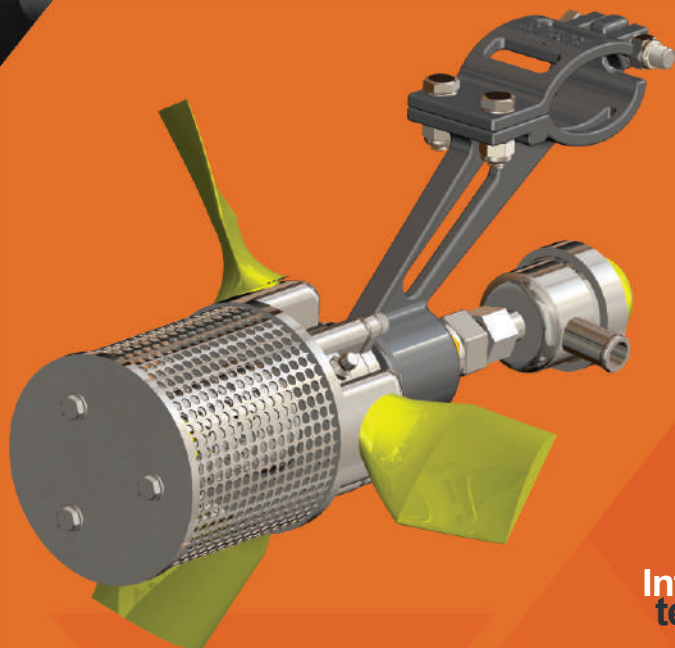

Informações técnicas do produto

TELAS EM CHAPA PERFURADA
 1.5mm / 2.2mm / 3mm / 4mm / 6.5mm

PÁS DE HÉLICE
 50mm / 70mm / 90mm

TELAS EM MALHA
 Mesh 14
 Mesh 6

REGULAGEM DE PÁS
 (6) 0° - (5) 35° - (4) 45° - (3) 55° - (2) 65° - (1) 75°

GRÁFICOS DE REFERÊNCIA ROTAÇÃO X DIÂMETRO DE GOTAS - SÉRIE 04165

GRÁFICO DE REFERÊNCIA PARA SELEÇÃO DO ESPECTRO DE GOTAS

IPANEMA - CESSNA - PIPER

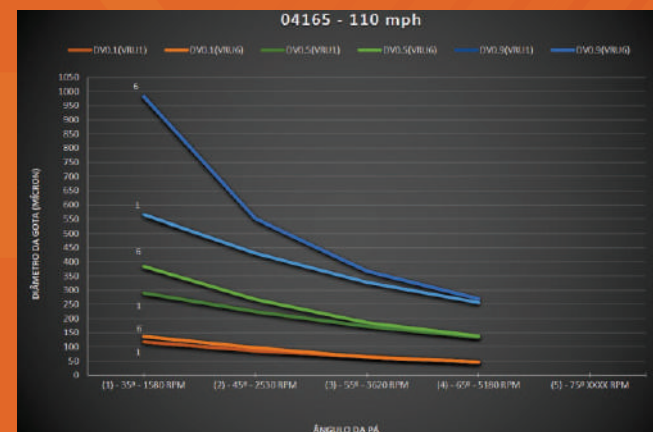

AIR TRACTOR - THRUSH

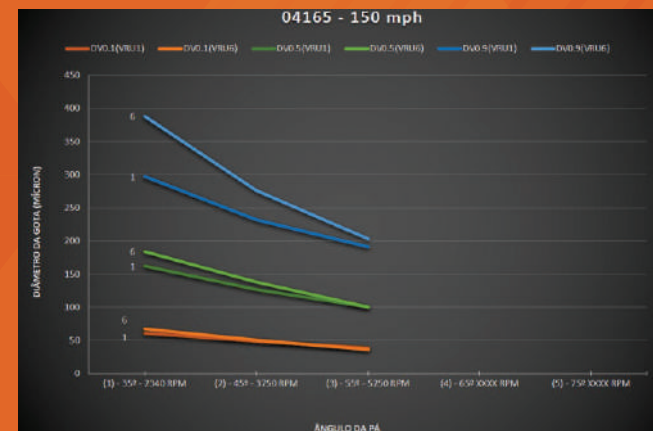

TESTES REALIZADOS COM PÁS DE 90mm EM TÚNEL DE VENTO (AERIAL APPLICATION TECHNOLOGY RESEARCH: COLLEGE STATION, TEXAS)



EQUIPAMENTO AGRÍCOLA

IPANEMA

ATOMIZADORES



Porto Alegre - RS
+55 51 99676-0121



Sorriso - MT
+55 66 99931-1198



Barreiras - BA
+55 77 99941-4048



Pensacola - FL
+1 850 972-9096

ATOMIZADORES

MODELO 05165

ATOMIZADOR SÉRIE 05165 - 98mm

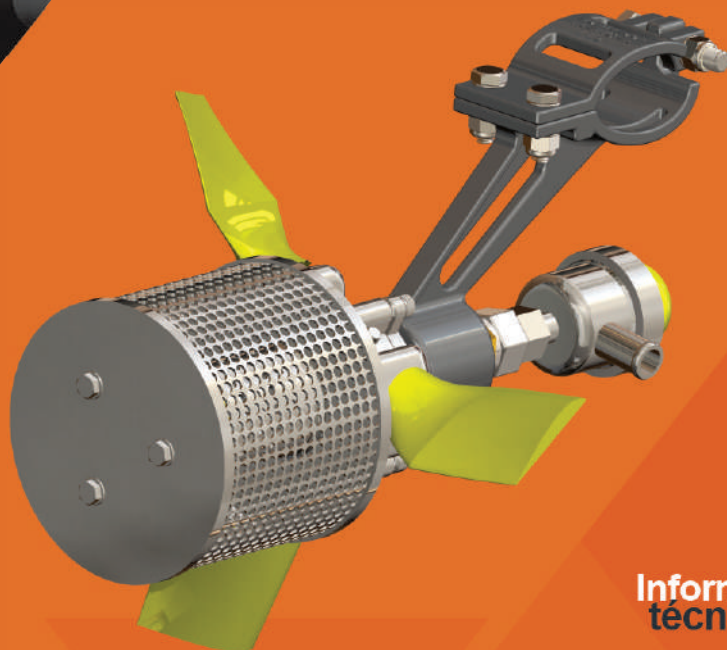

Informações técnicas do produto

GRÁFICOS DE REFERÊNCIA ROTAÇÃO X DIÂMETRO DE GOTAS - SÉRIE 05165

GRÁFICO DE REFERÊNCIA PARA SELEÇÃO DO ESPECTRO DE GOTAS

IPANEMA - CESSNA - PIPER

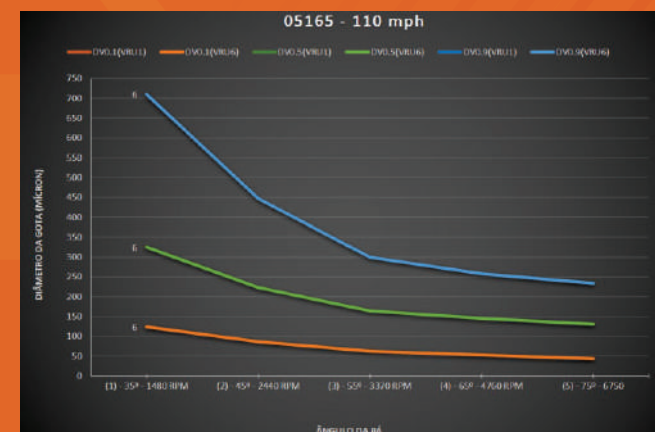

AIR TRACTOR - THRUSH

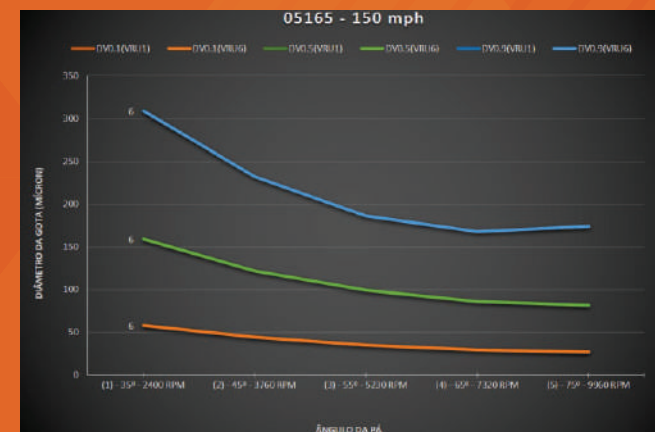

TESTES REALIZADOS COM PÁS DE 90mm EM TÚNEL DE VENTO (AERIAL APPLICATION TECHNOLOGY RESEARCH: COLLEGE STATION, TEXAS)

TELAS EM CHAPA PERFURADA
1.5mm / 2.2mm / 3mm / 4mm / 6.5mm

PÁS DE HÉLICE
50mm / 70mm / 90mm

TELAS EM MALHA
Mesh 14
Mesh 6

REGULAGEM DE PÁS
(6) 0° - (5) 35° - (4) 45° - (3) 55° - (2) 65° - (1) 75°



EQUIPAMENTO AGRÍCOLA

IPANEMA

ATOMIZADORES

Porto Alegre - RS
+55 51 99676-0121

Sorriso - MT
+55 66 99931-1198

Barreiras - BA
+55 77 99941-4048

Pensacola - FL
+1 850 972-9096

ATOMIZADORES

MODELO 06165

ATOMIZADOR SÉRIE 06165 - 81mm D104



Informações técnicas do produto

GRÁFICOS DE REFERÊNCIA ROTAÇÃO X DIÂMETRO DE GOTAS - SÉRIE 06165

GRÁFICO DE REFERÊNCIA PARA SELEÇÃO DO ESPECTRO DE GOTAS

IPANEMA - CESSNA - PIPER

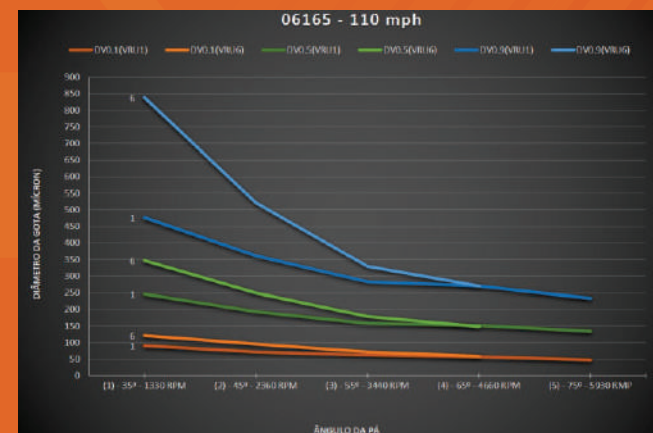

AIR TRACTOR - THRUSH

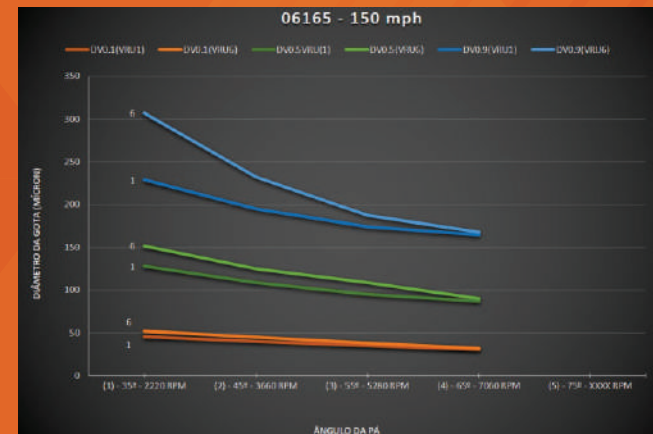

TESTES REALIZADOS COM PÁS DE 90mm EM TÚNEL DE VENTO (AERIAL APPLICATION TECHNOLOGY RESEARCH: COLLEGE STATION, TEXAS)

TELAS EM CHAPA PERFURADA
1.5mm / 2.2mm / 3mm / 4mm / 6.5mm

PÁS DE HÉLICE
50mm / 70mm / 90mm

TELAS EM MALHA
Mesh 14
Mesh 6

REGULAGEM DE PÁS
(6) 0° - (5) 35° - (4) 45° - (3) 55° - (2) 65° - (1) 75°



EQUIPAMENTO AGRÍCOLA

IPANEMA

ATOMIZADORES

Porto Alegre - RS +55 51 99676-0121
 Sorriso - MT +55 66 99931-1198

Barreiras - BA +55 77 99941-4048
 Pensacola - FL +1 850 972-9096

ATOMIZADORES

MODELO 07165

ATOMIZADOR SÉRIE 07165 - 75mm D125

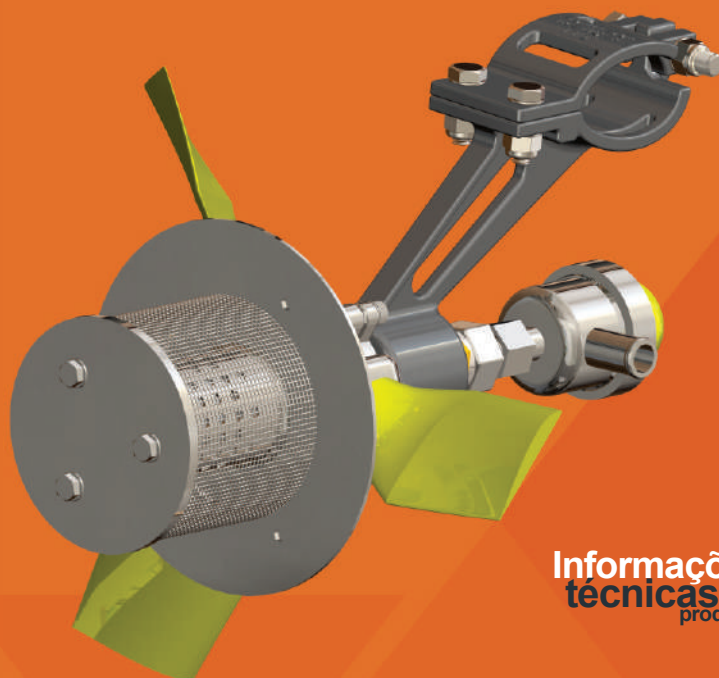

Informações técnicas do produto

GRÁFICOS DE REFERÊNCIA ROTAÇÃO X DIÂMETRO DE GOTAS - SÉRIE 07165

GRÁFICO DE REFERÊNCIA PARA SELEÇÃO DO ESPECTRO DE GOTAS

IPANEMA - CESSNA - PIPER

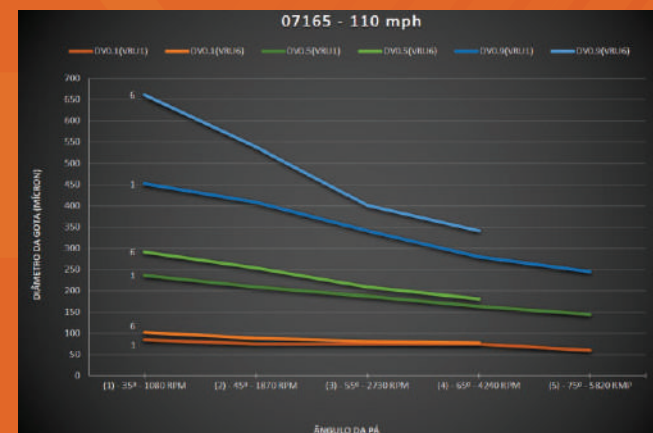

AIR TRACTOR - THRUSH

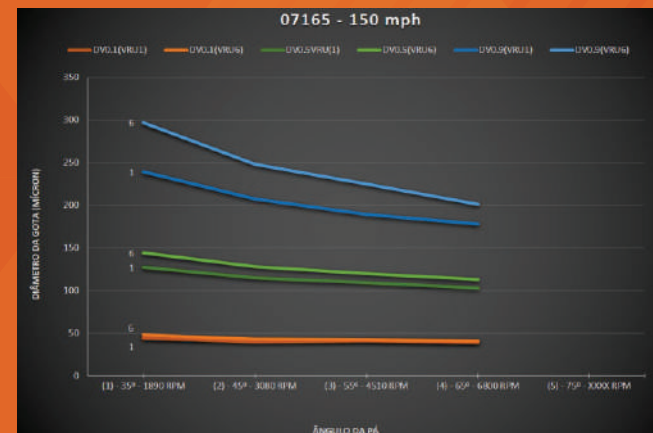

TESTES REALIZADOS COM PÁS DE 70mm EM TÚNEL DE VENTO (AERIAL APPLICATION TECHNOLOGY RESEARCH: COLLEGE STATION, TEXAS)

TELAS EM CHAPA PERFURADA
 1.5mm / 2.2mm / 3mm / 4mm / 6.5mm

PÁS DE HÉLICE
 50mm / 70mm / 90mm

TELAS EM MALHA
 Mesh 14
 Mesh 6

REGULAGEM DE PÁS
 (6) 0° - (5) 35° - (4) 45° - (3) 55° - (2) 65° - (1) 75°

EQUIPAMENTO AGRÍCOLA

IPANEMA 203

AÇO INOX

Porto Alegre - RS +55 51 99676-0121
 Sorriso - MT +55 66 99931-1198

Barreiras - BA +55 77 99941-4048
 Pensacola - FL +1 850 972-9096

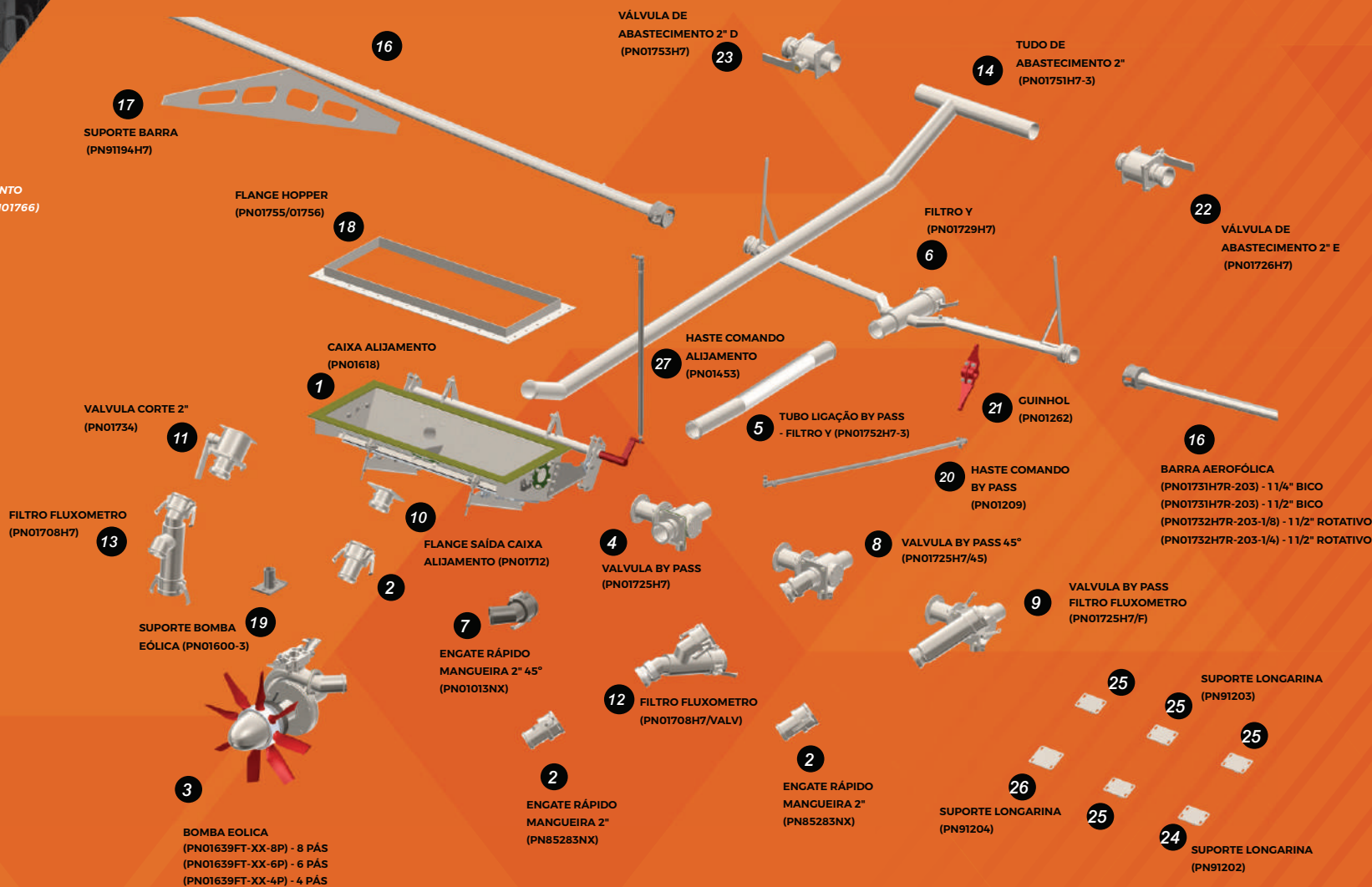

INFORMAÇÕES

Sistema em Aço Inox

Opções de Tubos, Filtros e Barras com parede de 1.5mm ou 2mm de espessura.

Novo Sistema de Freio para Bomba Eólica.

Novo modelo de Pá para Bomba Eólica com comprimento até 165mm.

Bomba Eólica em duas opções de modelos.

Bomba Eólica com opções de 4, 6 ou 8 pás.

Opções de Barras em 1 1/4" ou 1 1/2".



EQUIPAMENTO AGRÍCOLA

IPANEMA 203

LEITOR DE FLUXO

 Porto Alegre - RS
+55 51 99676-0121

 Sorriso - MT
+55 66 99931-1198

 Barreiras - BA
+55 77 99941-4048

 Pensacola - FL
+1 850 972-9096

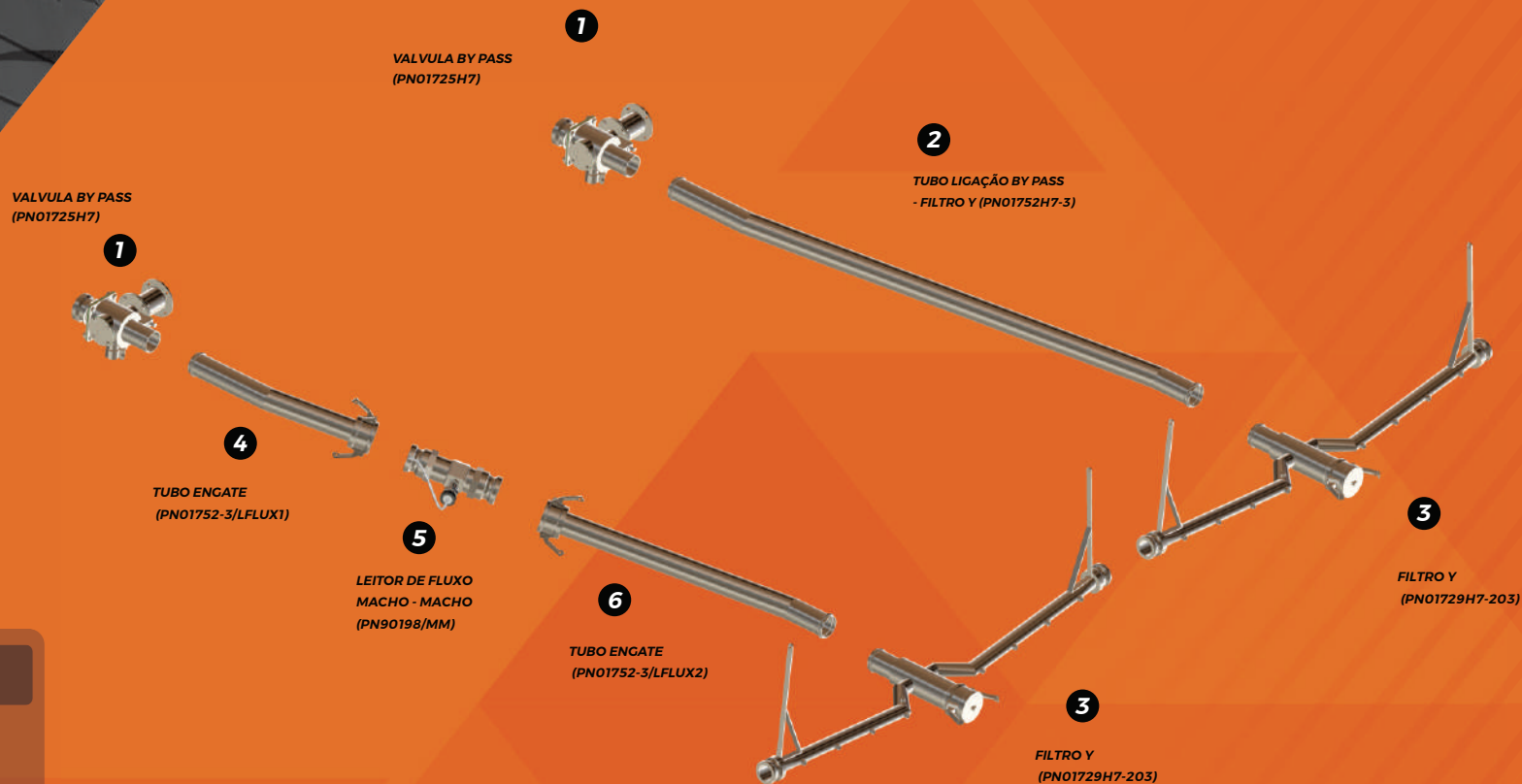

INFORMAÇÕES

Sistema em Aço Inox

Conexão entre tubos e Válvulas pode ser realizada com Engates Rápidos ou opção de Mangueira.

Pode ser adaptado em Fluxômetros e Válvulas On/Off de diferentes fabricantes.

Opções de Tubos, Filtros com parede de 1.5mm ou 2mm de espessura.



EQUIPAMENTO AGRÍCOLA

IPANEMA 203

FLUXÔMETRO

 Porto Alegre - RS
+55 51 99676-0121

 Sorriso - MT
+55 66 99931-1198

 Barreiras - BA
+55 77 99941-4048

 Pensacola - FL
+1 850 972-9096

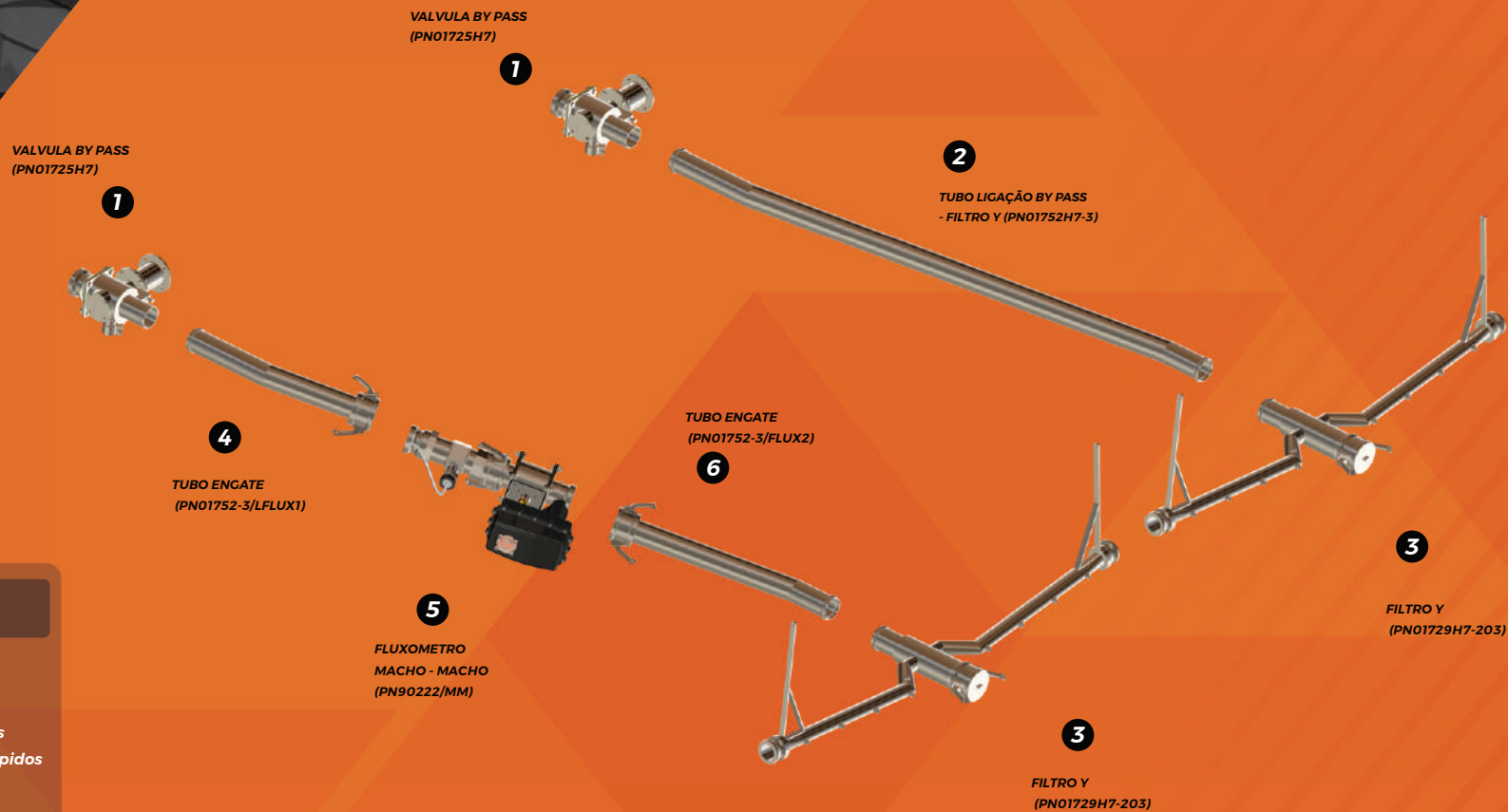

INFORMAÇÕES

Sistema em Aço Inox

Conexão entre tubos e Válvulas
pode ser realizada com Engates Rápidos
ou opção de Mangueira.

Pode ser adaptado em Fluxômetros
e Válvulas On/Off de diferentes fabricantes.

Opções de Tubos, Filtros com
parede de 1.5mm ou 2mm de espessura.



EQUIPAMENTO AGRÍCOLA

IPANEMA 203

FLUXÔMETRO E VÁLVULA ON/OFF

Porto Alegre - RS
+55 51 99676-0121

Sorriso - MT
+55 66 99931-1198

Barreiras - BA
+55 77 99941-4048

Pensacola - FL
+1 850 972-9096

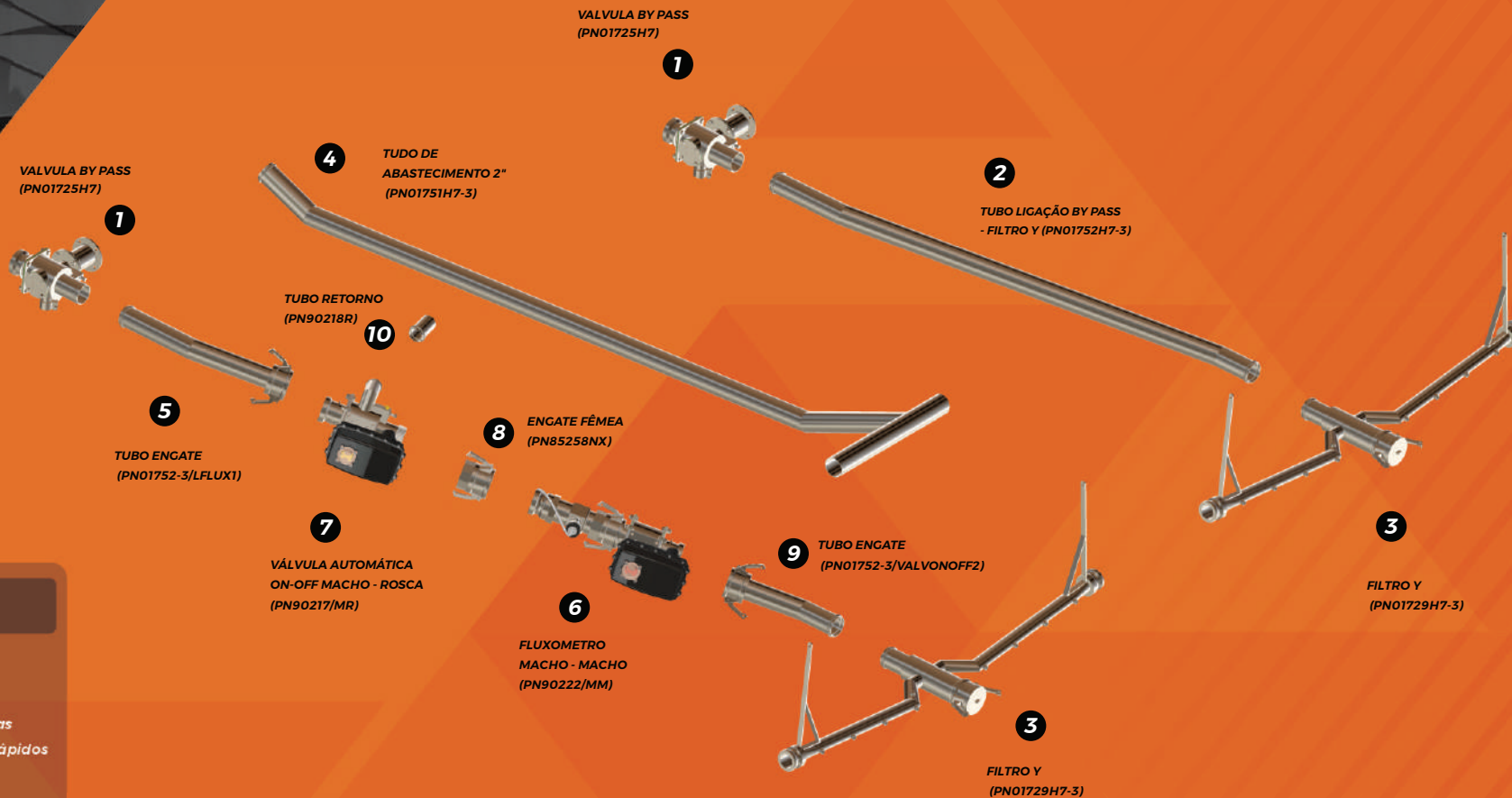

INFORMAÇÕES

Sistema em Aço Inox

Conexão entre tubos e Válvulas pode ser realizada com Engates Rápidos ou opção de Mangueira.

Pode ser adaptado em Fluxômetros e Válvulas On/Off de diferentes fabricantes.

Opções de Tubos, Filtros com parede de 1.5mm ou 2mm de espessura.

EQUIPAMENTO AGRÍCOLA

IPANEMA 202

AÇO INOX

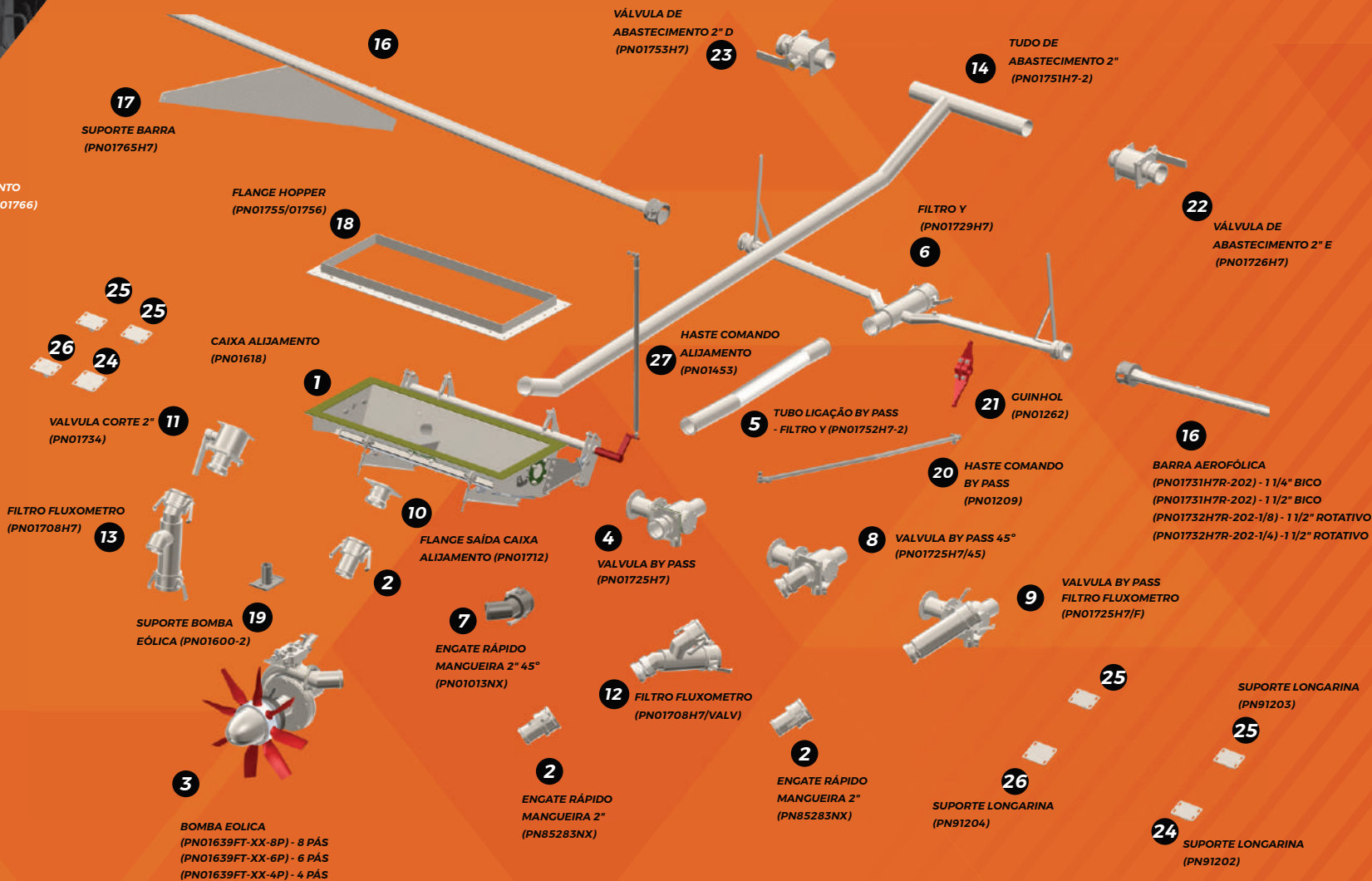

INFORMAÇÕES

Sistema em Aço Inox

Opções de Tubos, Filtros e Barras com parede de 1.5mm ou 2mm de espessura.

Novo Sistema de Freio para Bomba Eólica.

Novo modelo de Pá para Bomba Eólica com comprimento até 165mm.

Bomba Eólica em duas opções de modelos.

Bomba Eólica com opções de 4, 6 ou 8 pás.

Opções de Barras em 1 1/4" ou 1 1/2".



EQUIPAMENTO AGRÍCOLA

IPANEMA 202

LEITOR DE FLUXO

 Porto Alegre - RS
+55 51 99676-0121

 Sorriso - MT
+55 66 99931-1198

 Barreiras - BA
+55 77 99941-4048

 Pensacola - FL
+1 850 972-9096

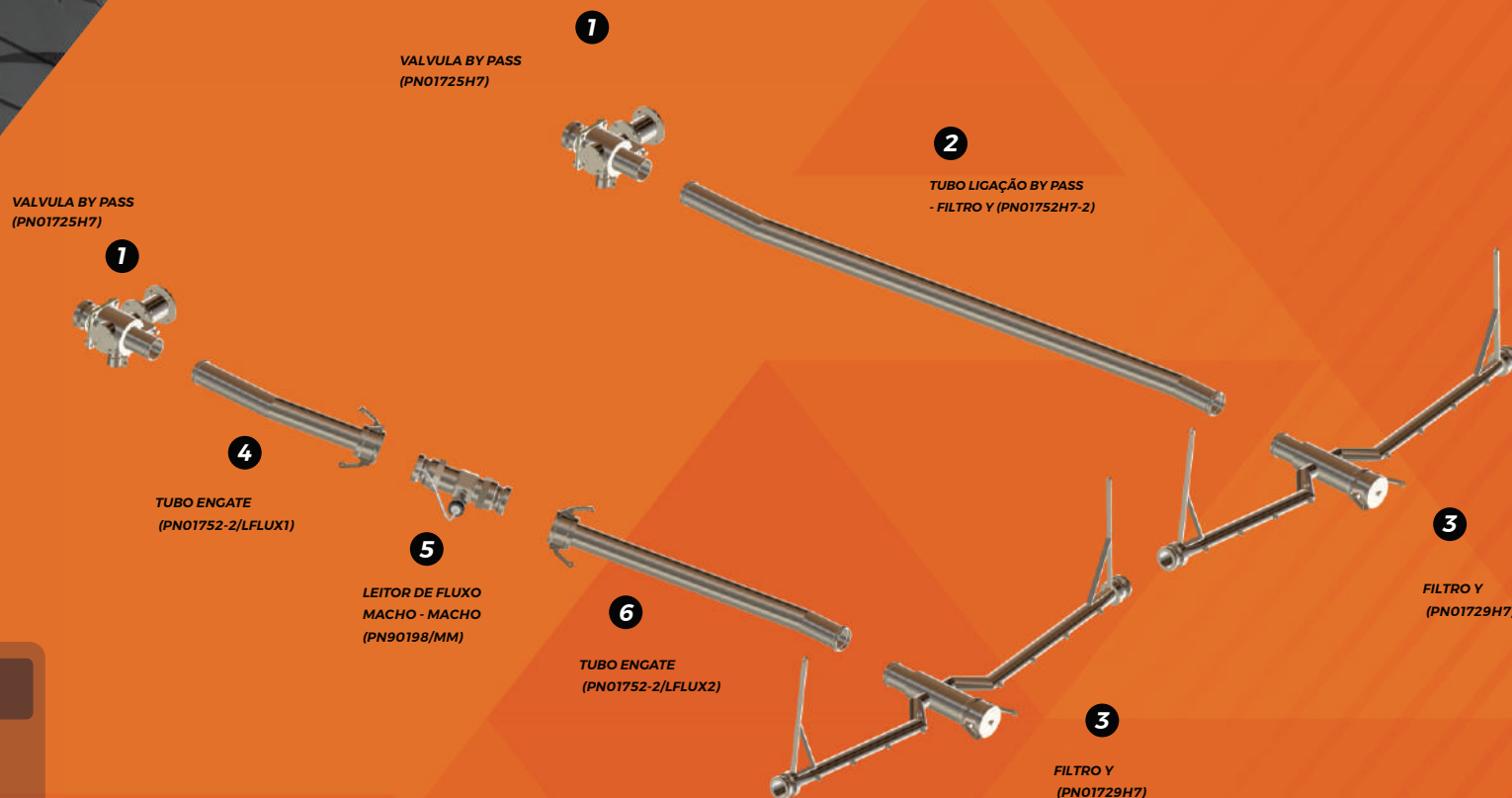

INFORMAÇÕES

Sistema em Aço Inox

Conexão entre tubos e Válvulas pode ser realizada com Engates Rápidos ou opção de Mangueira.

Pode ser adaptado em Fluxômetros e Válvulas On/Off de diferentes fabricantes.

Opções de Tubos, Filtros com parede de 1.5mm ou 2mm de espessura.



EQUIPAMENTO AGRÍCOLA

IPANEMA 202

FLUXÔMETRO

 Porto Alegre - RS
+55 51 99676-0121

 Sorriso - MT
+55 66 99931-1198

 Barreiras - BA
+55 77 99941-4048

 Pensacola - FL
+1 850 972-9096

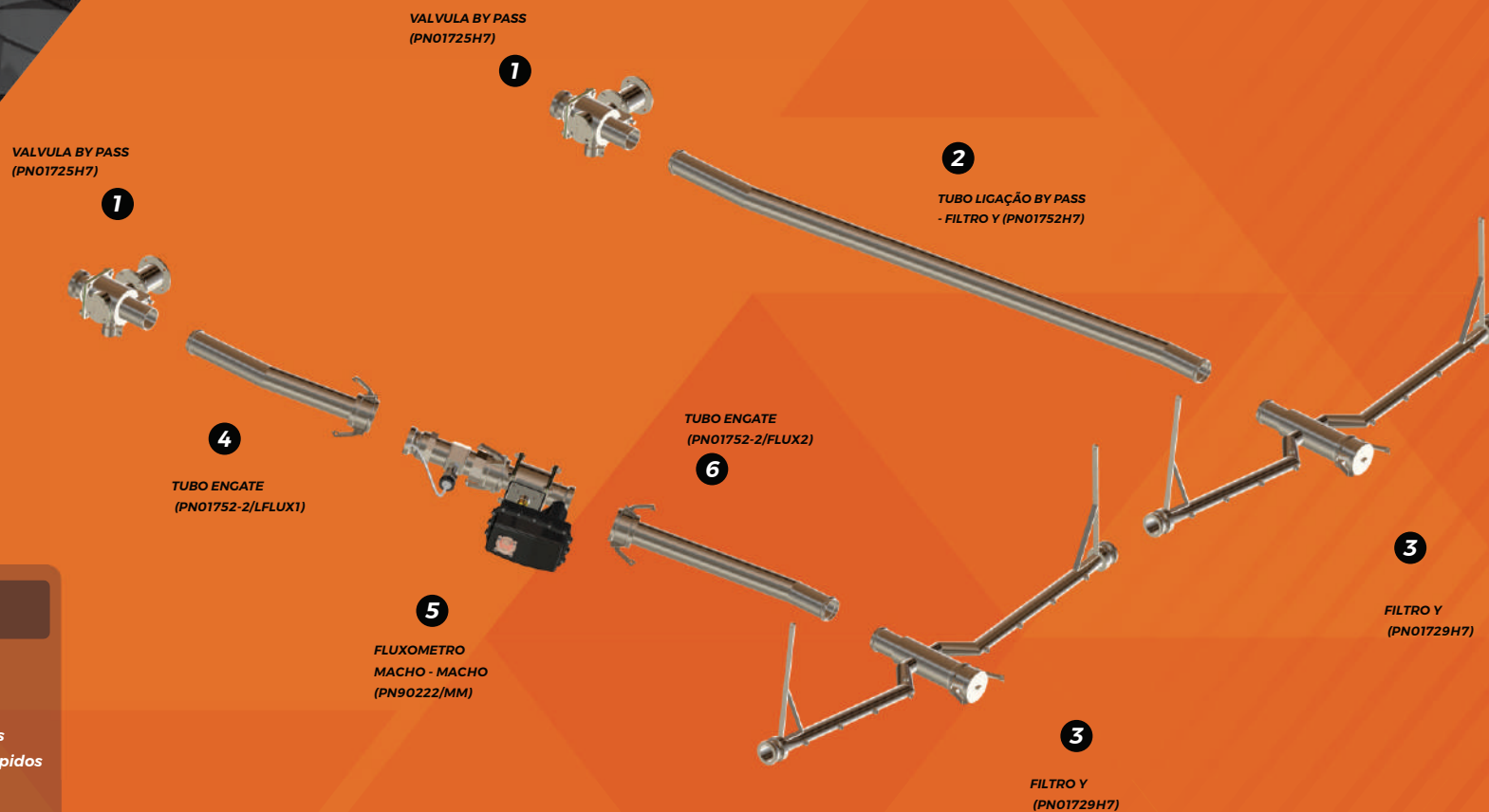

INFORMAÇÕES

Sistema em Aço Inox

Conexão entre tubos e Válvulas
pode ser realizada com Engates Rápidos
ou opção de Mangueira.

Pode ser adaptado em Fluxômetros
e Válvulas On/Off de diferentes fabricantes.

Opções de Tubos, Filtros com
parede de 1.5mm ou 2mm de espessura.

EQUIPAMENTO AGRÍCOLA

IPANEMA 202

FLUXÔMETRO E VÁLVULA ON/OFF

 Porto Alegre - RS
+55 51 99676-0121

 Sorriso - MT
+55 66 99931-1198

 Barreiras - BA
+55 77 99941-4048

 Pensacola - FL
+1 850 972-9096

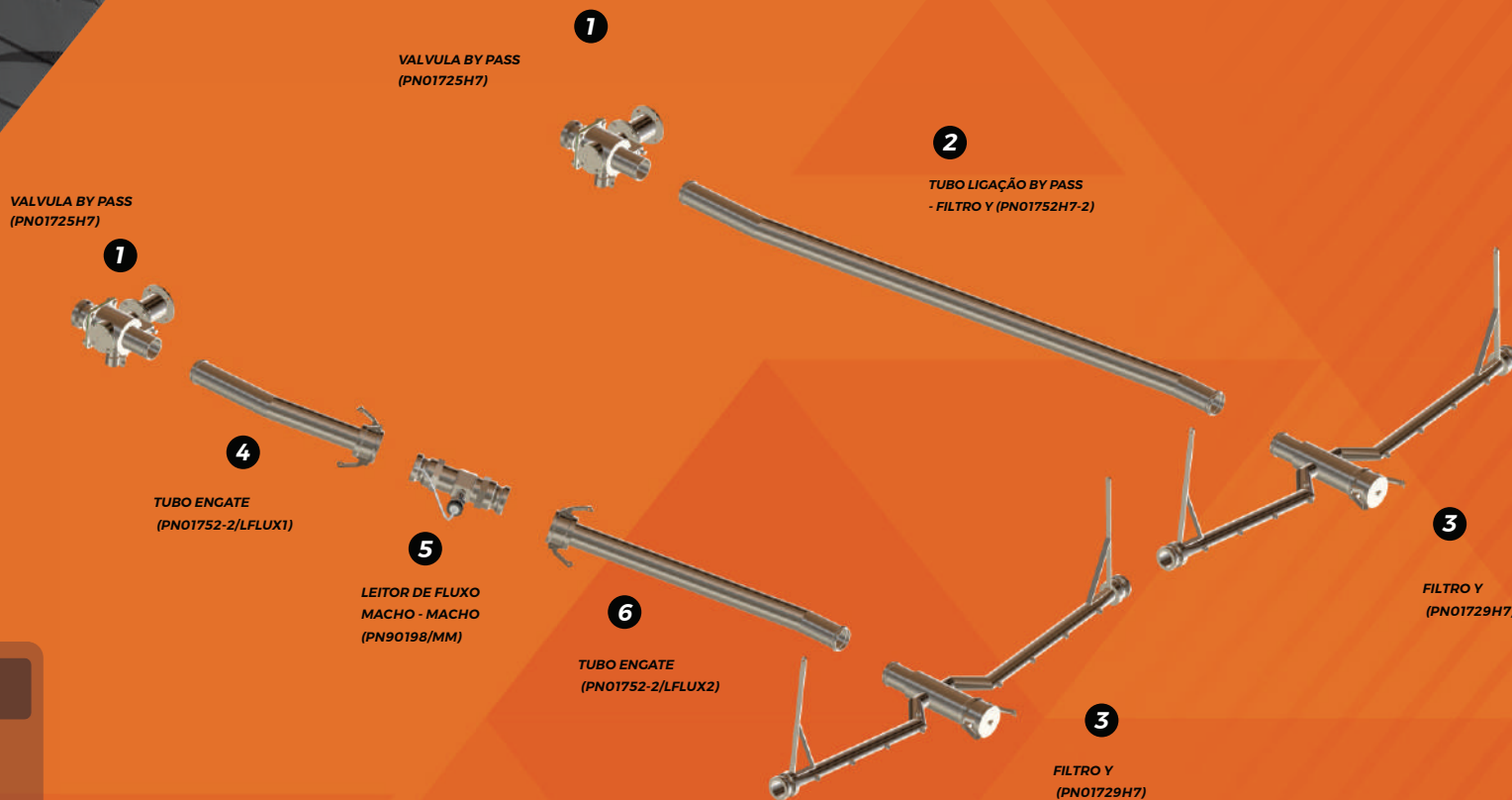

INFORMAÇÕES

Sistema em Aço Inox

Conexão entre tubos e Válvulas pode ser realizada com Engates Rápidos ou opção de Mangueira.

Pode ser adaptado em Fluxômetros e Válvulas On/Off de diferentes fabricantes.

Opções de Tubos, Filtros com parede de 1.5mm ou 2mm de espessura.

EQUIPAMENTO AGRÍCOLA

IPANEMA 201

AÇO INOX



Porto Alegre - RS
+55 51 99676-0121



Sorriso - MT
+55 66 99931-1198



Barreiras - BA
+55 77 99941-4048



Pensacola - FL
+1 850 972-9096

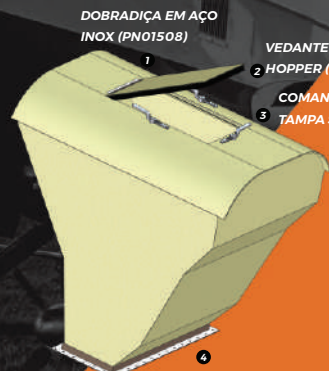

DOBRADIÇA EM AÇO INOX (PN01508)

VEDANTE SUPERIOR
2 HOPPER (PN90041)

COMANDO FECHAMENTO
3 TAMPASUPERIOR (PN01766)

FLANGE DO HOPPER
(PN01755) - SEM PORCA FLUTUANTE
(PN01756) - COM PORCA FLUTUANTE

SUPOORTE BARRA
(PN01765H7)

FLANGE HOPPER
(PN01755/01756)

CAIXA ALIJAMENTO
(PN01618)

VALVULA CORTE 2"
(PN01734)

FILTRO FLUXOMETRO
(PN01708H7)

SUPOORTE BOMBA
EÓLICA (PN01603)

BOMBA EOLICA
(PN01639FT-XX-8P) - 8 PÁS
(PN01639FT-XX-6P) - 6 PÁS
(PN01639FT-XX-4P) - 4 PÁS

FLANGE SAÍDA CAIXA
ALIJAMENTO (PN01712)

ENGATE RÁPIDO
MANGUEIRA 2" 45°
(PN01013NX)

ENGATE RÁPIDO
MANGUEIRA 2"
(PN85283NX)

FILTRO FLUXOMETRO
(PN01708H7/VALV)

VALVULA BY PASS
(PN01725H7)

HASTE COMANDO
ALIJAMENTO
(PN01453)

TUBO LIGAÇÃO BY PASS
- FILTRO Y (PN01711H7-2)

VALVULA DE
ABASTECIMENTO 2" D
(PN01753H7)

FILTRO Y
(PN01729H7)

GUINHOL
(PN01262)

HASTE COMANDO
BY PASS
(PN01209)

VALVULA BY PASS 45°
(PN01725H7/45)

VALVULA BY PASS
FILTRO FLUXOMETRO
(PN01725H7/F)

TUBO ABASTECIMENTO
2" INTERNO
(PN01062H7)

COTOVELO ABASTECIMENTO
2" INTERNO
(PN01056H7)

TUBO ABASTECIMENTO
2" INTERNO
(PN01057H7)

TUDO DE
ABASTECIMENTO 2"
(PN01710H7-2)

VALVULA DE
ABASTECIMENTO 2" E
(PN01726H7)

BARRA AEROFÓLICA
(PN01731H7R-202) - 1 1/4" BICO
(PN01731H7R-202) - 1 1/2" BICO
(PN01732H7R-202-1/8) - 1 1/2" ROTATIVO
(PN01732H7R-202-1/4) - 1 1/2" ROTATIVO

VALVULA DE
ABASTECIMENTO 2" E
(PN01127H7)

TUBO ABASTECIMENTO
2" INTERNO
(PN010557)

INFORMAÇÕES

Sistema em Aço Inox

Opções de Tubos, Filtros e Barras com parede de 1.5mm ou 2mm de espessura.

Novo Sistema de Freio para Bomba Eólica.

Novo modelo de Pá para Bomba Eólica com comprimento até 165mm.

Bomba Eólica em duas opções de modelos.

Bomba Eólica com opções de 4, 6 ou 8 pás.

Opções de Barras em 1 1/4" ou 1 1/2".



EQUIPAMENTO AGRÍCOLA

IPANEMA 201

LEITOR DE FLUXO

Porto Alegre - RS
+55 51 99676-0121

Sorriso - MT
+55 66 99931-1198

Barreiras - BA
+55 77 99941-4048

Pensacola - FL
+1 850 972-9096

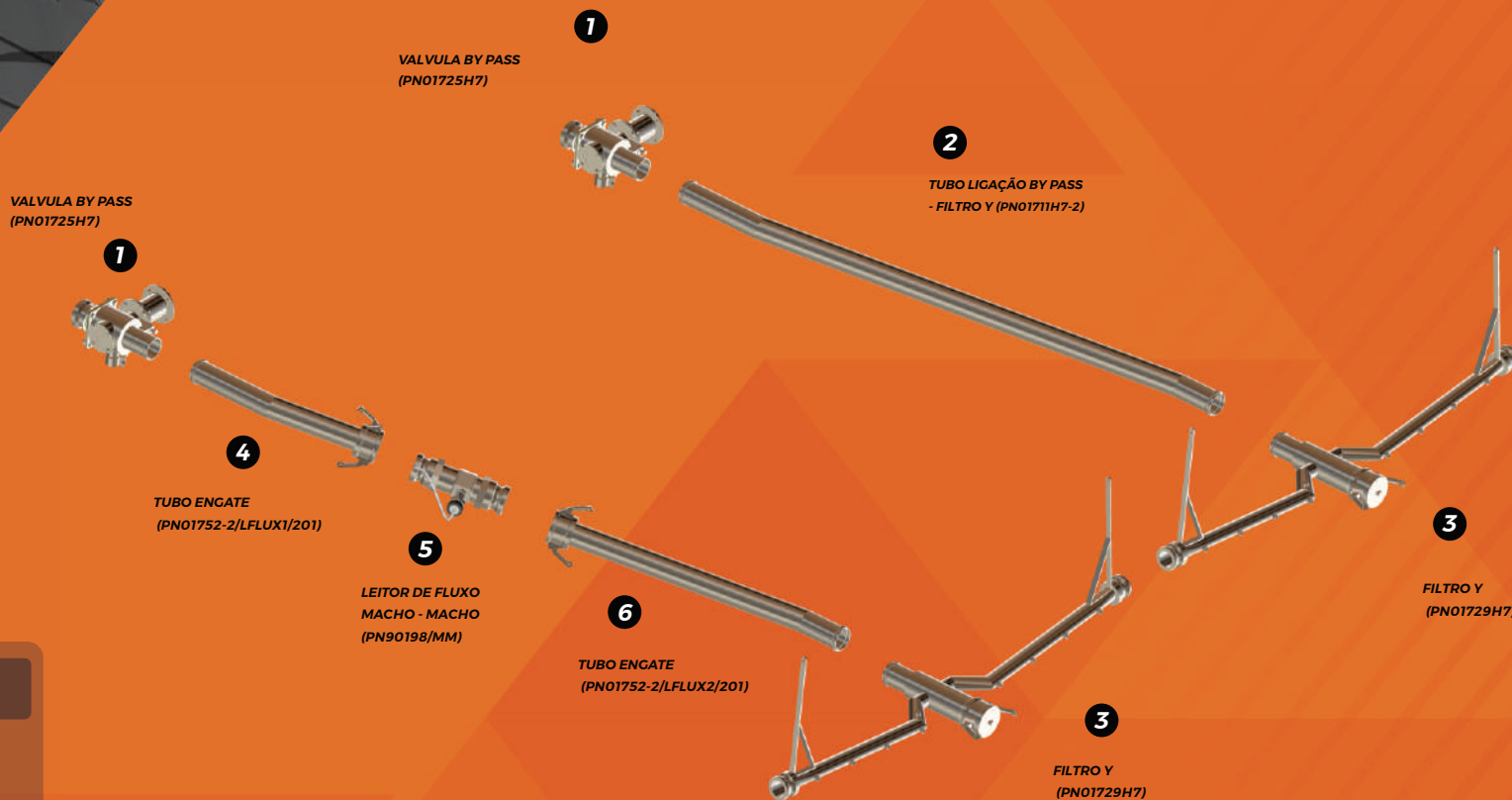

INFORMAÇÕES

Sistema em Aço Inox

Conexão entre tubos e Válvulas pode ser realizada com Engates Rápidos ou opção de Mangueira.

Pode ser adaptado em Fluxômetros e Válvulas On/Off de diferentes fabricantes.

Opções de Tubos, Filtros com parede de 1.5mm ou 2mm de espessura.



EQUIPAMENTO AGRÍCOLA

IPANEMA 201

AÇO INOX

 Porto Alegre - RS
+55 51 99676-0121

 Sorriso - MT
+55 66 99931-1198

 Barreiras - BA
+55 77 99941-4048

 Pensacola - FL
+1 850 972-9096

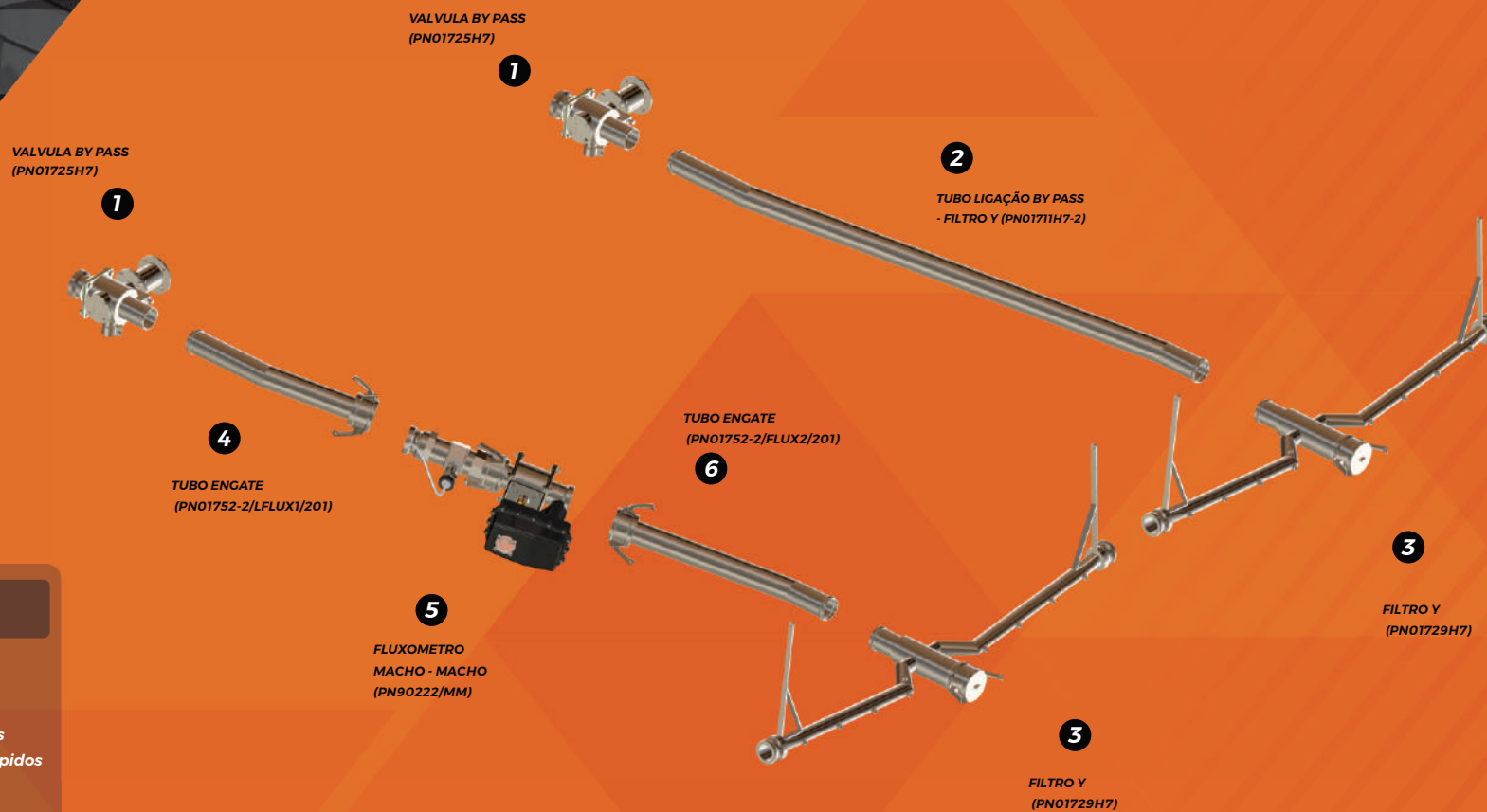

INFORMAÇÕES

Sistema em Aço Inox

Conexão entre tubos e Válvulas pode ser realizada com Engates Rápidos ou opção de Mangueira.

Pode ser adaptado em Fluxômetros e Válvulas On/Off de diferentes fabricantes.

Opções de Tubos, Filtros com parede de 1.5mm ou 2mm de espessura.



EQUIPAMENTO AGRÍCOLA

IPANEMA 201

FLUXÔMETRO E VÁLVULA ON/OFF

Porto Alegre - RS
+55 51 99676-0121

Sorriso - MT
+55 66 99931-1198

Barreiras - BA
+55 77 99941-4048

Pensacola - FL
+1 850 972-9096

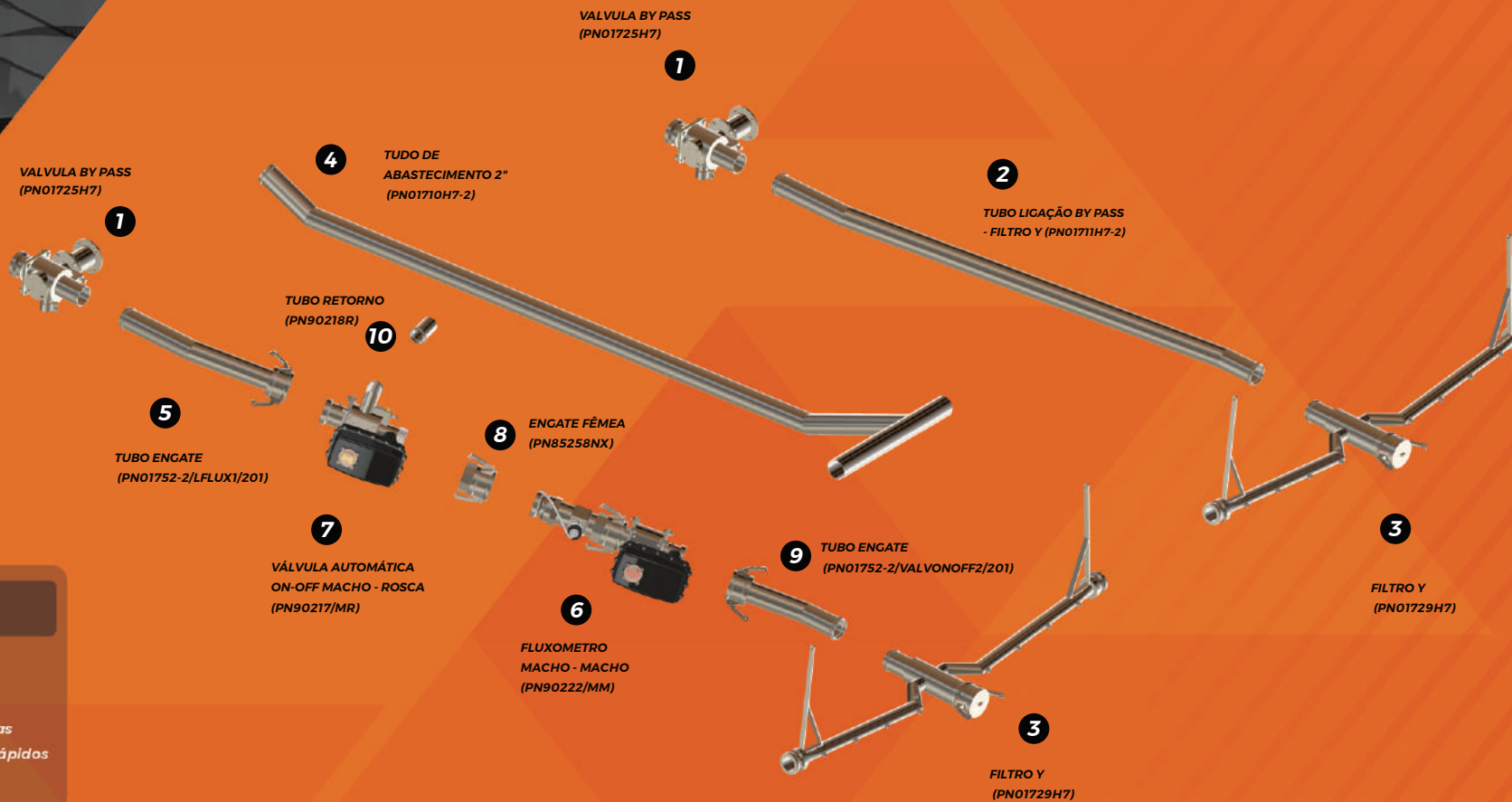

INFORMAÇÕES

Sistema em Aço Inox

Conexão entre tubos e Válvulas pode ser realizada com Engates Rápidos ou opção de Mangueira.

Pode ser adaptado em Fluxômetros e Válvulas On/Off de diferentes fabricantes.

Opções de Tubos, Filtros com parede de 1.5mm ou 2mm de espessura.



EQUIPAMENTO AGRÍCOLA

IPANEMA

BOMBA EÓLICA

Porto Alegre - RS +55 51 99676-0121
 Sorriso - MT +55 66 99931-1198

Barreiras - BA +55 77 99941-4048
 Pensacola - FL +1 850 972-9096

BOMBAS

MODELOS DE BOMBAS EÓLICAS



1
 BOMBA EÓLICA PEQUENA - ROTOR 130MM
 (PN01639FT-XX-8P) - 8 PÁS PADRÃO 147MM



2
 BOMBA EÓLICA PEQUENA - ROTOR 130MM
 (PN01639FT-XX-6P) - 6 PÁS PERFORMANCE 140MM



3
 BOMBA EÓLICA PEQUENA - ROTOR 130MM
 (PN01639FT-XX-4P) - 4 PÁS PERFORMANCE 165MM

Selo Mecânico com opções em Tungstênio ou Grafite.

INFORMAÇÕES

- Sistema em Aço Inox.
- Novo Sistema de Eixo Quadrado.
- Novo Sistema de Freio reforçado.
- Novo modelo de Pá em três tamanhos.
- Cubo com opções de 4, 6 ou 8 pás.

Pronta para utilizar com o Sistema de Abertura e Fechamento Automático do DGPS TRAVICAR.

SISTEMA DE FREIO



FREIO MAIS FORTE

EIXO QUADRADO

OPÇÕES DE PÁS

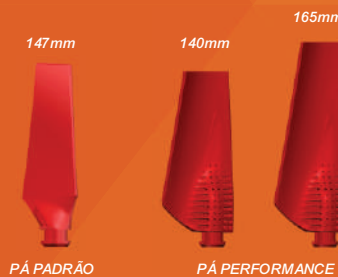

PÁ PADRÃO

PÁ PERFORMANCE

OPÇÕES DE CUBOS

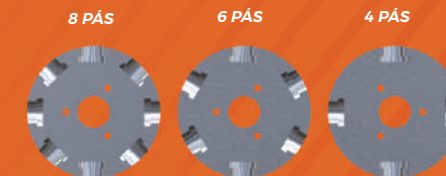

8 PÁS

6 PÁS

4 PÁS



BARRAS

EQUIPAMENTO AGRÍCOLA IPANEMA BARRAS AEROFÓLICAS

Porto Alegre - RS
+55 51 99676-0121

Sorriso - MT
+55 66 99931-1198

Barreiras - BA
+55 77 99941-4048

Pensacola - FL
+1 850 972-9096

MODELOS DE PONTA DE BARRAS AEROFÓLICAS

BARRA AEROFÓLICA 201/202
(PN01731H7R-202) - 1 1/4" BICO
(PN01731H7R-202) - 1 1/2" BICO
(PN01732H7R-202-1/8) - 1 1/2" ROTATIVO
(PN01732H7R-202-1/4) - 1 1/2" ROTATIVO

BARRA AEROFÓLICA 203
(PN01731H7R-203) - 1 1/4" BICO
(PN01731H7R-203) - 1 1/2" BICO
(PN01732H7R-203-1/8) - 1 1/2" ROTATIVO
(PN01732H7R-203-1/4) - 1 1/2" ROTATIVO

1



BARRA DE 1 1/4" OU 1 1/2"

ENGATE MACHO
C/FÊMEA TAMPÃO

2

ENGATE FÊMEA 1 1/2"



ROSCA 1/8" OU 1/4"

BARRA AEROFÓLICA 201/202
(PN01731H7M-202) - 1 1/4" BICO
(PN01731H7M-202) - 1 1/2" BICO
(PN01732H7M-202-1/8) - 1 1/2" ROTATIVO
(PN01732H7M-202-1/4) - 1 1/2" ROTATIVO

BARRA AEROFÓLICA 203
(PN01731H7M-203) - 1 1/4" BICO
(PN01731H7M-203) - 1 1/2" BICO
(PN01732H7M-203-1/8) - 1 1/2" ROTATIVO
(PN01732H7M-203-1/4) - 1 1/2" ROTATIVO

3

CAMLOCK DE BARRA EM INOX T
(PN01669NX-2) - BARRA 2"
(PN01669NX-1.1/2) - BARRA 1 1/2"
(PN01669NX-1.1/4) - BARRA 1 1/4"



4

CAMLOCK DE BARRA EM INOX T
(PN01669) - BARRA 1 1/4" E 1 1/2"



INFORMAÇÕES

Sistema em Aço Inox.

Totalmente configuráveis a necessidade da aeronave.

Engates Rápidos para fixação no Filtro Y.

Duas opções de furação 1/8" ou 1/4".

Duas opções de espessura de parede 1.5mm ou 2mm.

Saída opcional com Rosca 3/4" ou Engate Macho.



FILTRO Y

EQUIPAMENTO AGRÍCOLA

IPANEMA

FILTRO Y

 Porto Alegre - RS
+55 51 99676-0121

 Sorriso - MT
+55 66 99931-1198

 Barreiras - BA
+55 77 99941-4048

 Pensacola - FL
+1 850 972-9096

MODELO DO FILTRO Y AÇO INOX



INFORMAÇÕES

Sistema em Aço Inox.

Equipamento robusto e de alta durabilidade.

Diversos modelos de tela de filtragem.

Diversas opções de conexões para entrada e saída.

Opções de personalizações especiais conforme necessidade do Cliente.



EQUIPAMENTO AGRÍCOLA

IPANEMA

GATEBOX

Porto Alegre - RS
+55 51 99676-0121

Sorriso - MT
+55 66 99931-1198

Barreiras - BA
+55 77 99941-4048

Pensacola - FL
+1 850 972-9096

MODELO DE CAIXA DE ALIJAMENTO - GATEBOX

GATEBOX

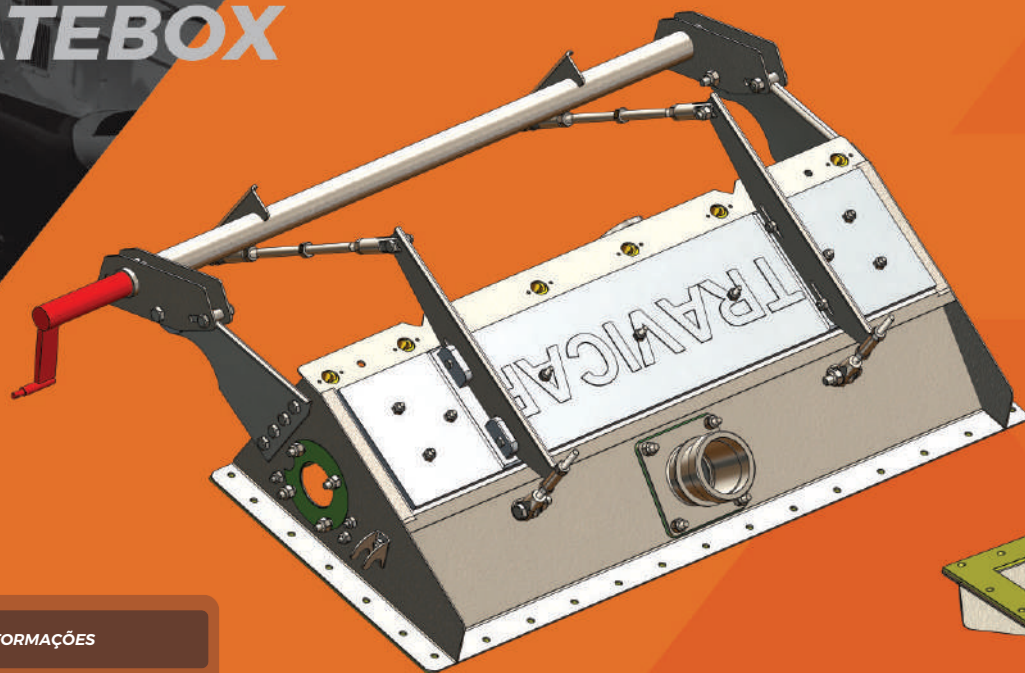

1

GATEBOX
IPANEMA 203/202/201
(PN01618)

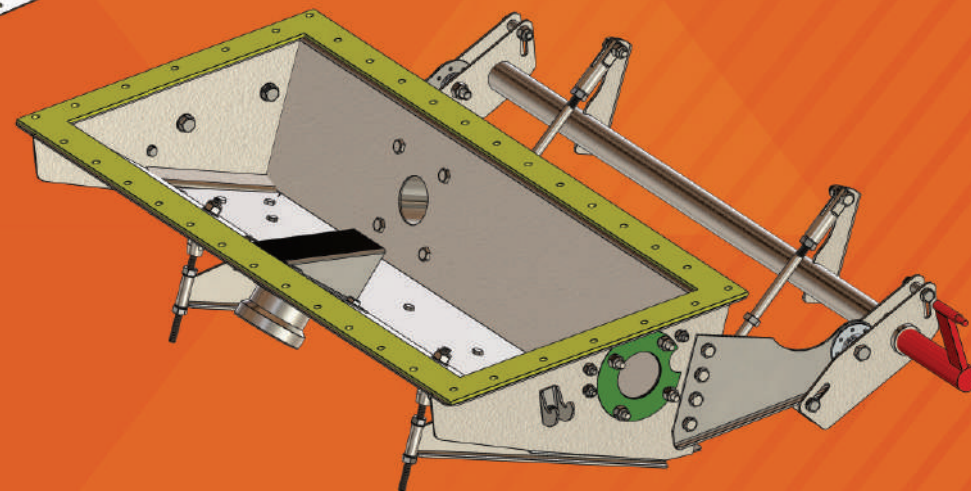

INFORMAÇÕES

Sistema em Aço Inox.

Equipamento robusto e de alta durabilidade.

Opção de saída em flange 2" ou válvula de corte 2"

Diversas opções de conexões para entrada e saída.

Opções de personalizações especiais conforme necessidade do Cliente.



EQUIPAMENTO AGRÍCOLA

IPANEMA

VÁLVULAS

Porto Alegre - RS
+55 51 99676-0121

Sorriso - MT
+55 66 99931-1198

Barreiras - BA
+55 77 99941-4048

Pensacola - FL
+1 850 972-9096

VÁLVULAS

MODELOS DE VÁLVULAS AÇO INOX



VALVULA BY PASS
(PN01725H7)

1

VALVULA BY PASS 45°
(PN01725H7/45)

2

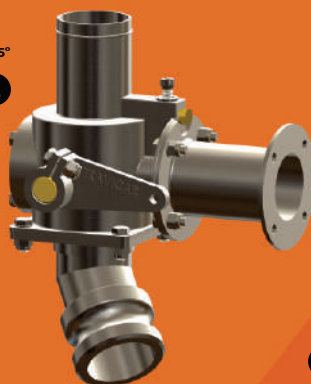

5 VÁLVULA DE
ABASTECIMENTO 2" D
(PN01753H7)

5



6 VÁLVULA DE
ABASTECIMENTO 2" E
(PN01726H7)

6



VALVULA CORTE 2"
(PN01734)

4

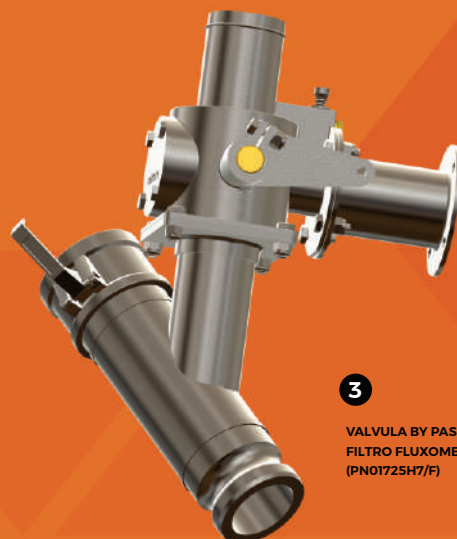

3

VALVULA BY PASS
FILTRO FLUXOMETRO
(PN01725H7/F)



VALVULA CORTE 2"
(PN01734)

4

VÁLVULA FLUXÔMETRO 2"
(PN - 90232)

7



VÁLVULA ON/OFF 2"
MACHO - ROSCA
(PN90217/MR)

8

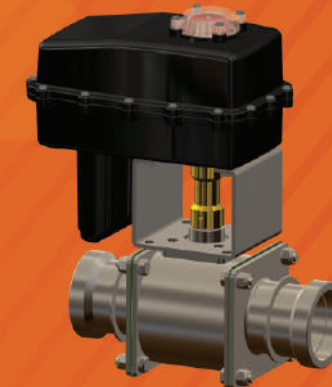

VÁLVULA FLUXÔMETRO 2"
(PN - 90232)

7

INFORMAÇÕES

Sistema em Aço Inox.

Opções de modelos para atender acessórios de DGPS.

Válvula By Pass com sistema de venturi de fácil regulagem e acesso para facilitar a limpeza.

Válvulas de Fluxômetro e Abertura e Fechamento Automático em diversas opções de configuração.

Opções de personalização de conexões e montagens.



EQUIPAMENTO AGRÍCOLA **IPANEMA** COMPORTA PARA INCÊNDIO

 Porto Alegre - RS
+55 51 99676-0121

 Sorriso - MT
+55 66 99931-1198

 Barreiras - BA
+55 77 99941-4048

 Pensacola - FL
+1 850 972-9096

FIRE GATEBOX

MODELO DE COMPORTA PARA COMBATE A INCÊNDIO E ACESSÓRIOS

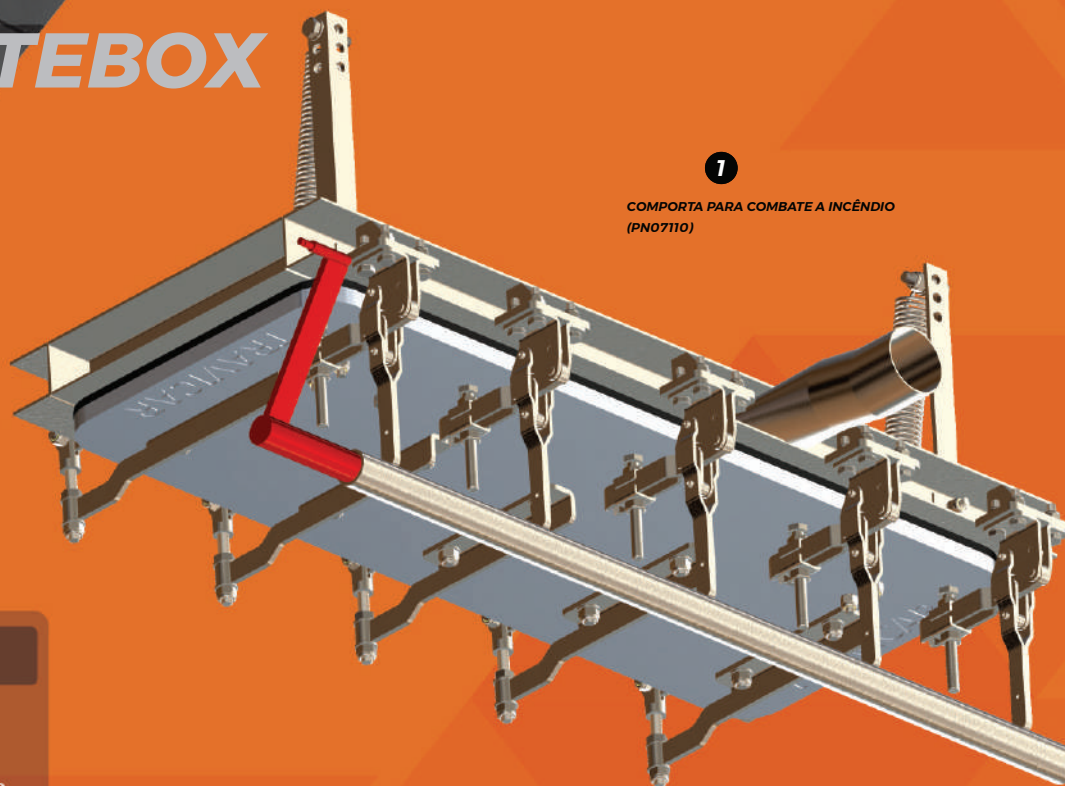

1

COMPORTA PARA COMBATE A INCÊNDIO
(PN07110)

2

VÁLVULA DE ENTRADA DE AR
(PN05110)



INFORMAÇÕES

Sistema em Aço Inox.

Utilizada para combate a incêndio em áreas de baixa densidade foliar.

Instalação simplificada.

Sistema de mola para fechamento da tampa com regulagem.

Sistema válvula para entrada de ar no Hopper.

EQUIPAMENTO AGRÍCOLA

IPANEMA 203

EQUIPAMENTOS DE APOIO

Porto Alegre - RS
+55 51 99676-0121

Sorriso - MT
+55 66 99931-1198

Barreiras - BA
+55 77 99941-4048

Pensacola - FL
+1 850 972-9096



DIRECIONAL

VÁLVULAS DIRECIONAIS EM AÇO INOX 2" e 3"

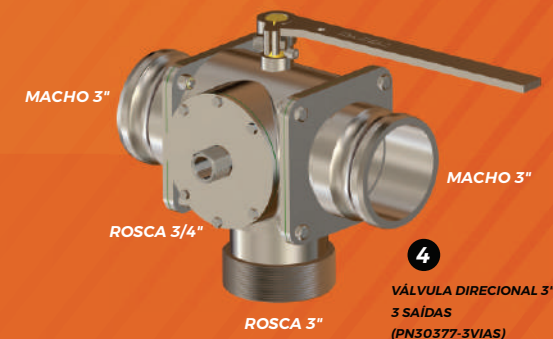
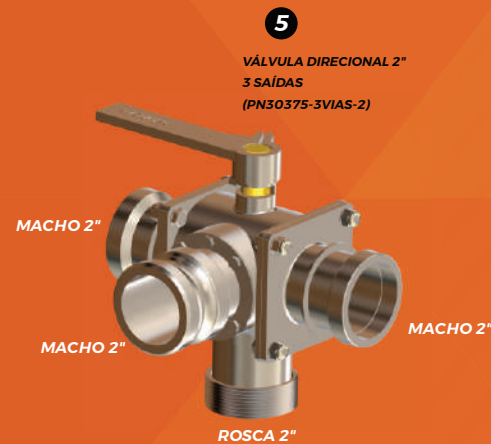
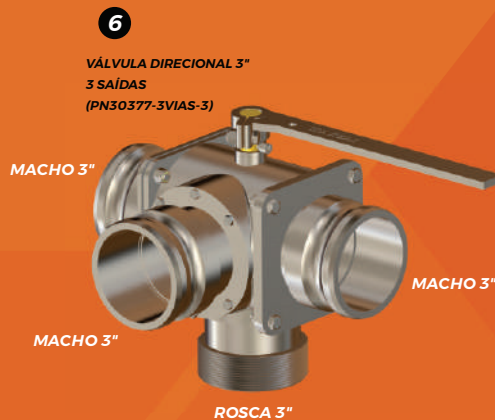
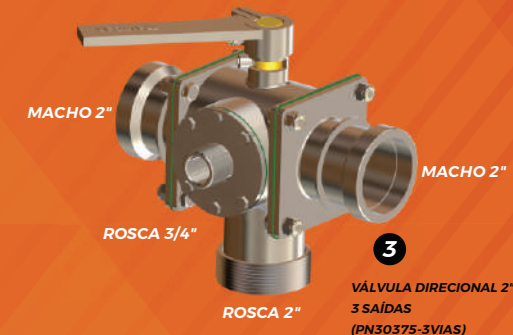
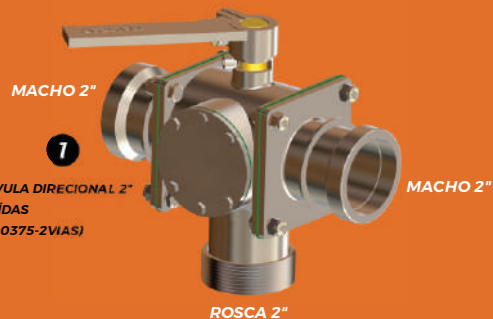

INFORMAÇÕES

Sistema em Aço Inox.

Equipamento robusto e de alta durabilidade.

Duas opções de tamanhos 2" e 3".

Diversas opções de conexões para entrada e saída.

Opções de personalizações especiais conforme necessidade do Cliente.

EQUIPAMENTO AGRÍCOLA

IPANEMA 203

EQUIPAMENTOS DE APOIO

Porto Alegre - RS
+55 51 99676-0121

Sorriso - MT
+55 66 99931-1198

Barreiras - BA
+55 77 99941-4048

Pensacola - FL
+1 850 972-9096



FILTRO LINHA

FILTROS DE LINHA EM AÇO INOX EM 2" e 3"



FILTRO DE LINHA
ROSCA-ROSCA
(PN90127-R) - 3"



FILTRO DE LINHA
FÊMEA-MACHO
(PN90105) - 3"



FILTRO DE LINHA
MACHO-FÊMEA
(PN90125) - 3"



FILTRO DE LINHA
ROSCA-ROSCA
(PN90128-R) - 2"



FILTRO DE LINHA
FÊMEA-MACHO
(PN01735) - 2"



FILTRO DE LINHA
MACHO-FÊMEA
(PN90126) - 2"

INFORMAÇÕES

Sistema em Aço Inox.

Equipamento robusto e de alta durabilidade.

Duas opções de tamanhos 2" e 3".

Diversas opções de conexões para entrada e saída.

Opções de personalizações especiais conforme necessidade do Cliente.

DIVERSAS POSSIBILIDADES DE ESCOLHA DE
CONEXÕES PARA ENTRADA E SAÍDAS
DO FILTRO DE LINHA



EQUIPAMENTO AGRÍCOLA

IPANEMA 203

EQUIPAMENTOS DE APOIO

Porto Alegre - RS
+55 51 99676-0121

Sorriso - MT
+55 66 99931-1198

Barreiras - BA
+55 77 99941-4048

Pensacola - FL
+1 850 972-9096

ENGATES RÁPIDOS FÊMEA

1

ENGATE C
(PN01320XX) - 3/4"
(PN01132XX) - 1"
(PN01152XX) - 1 1/4"
(PN85282XX) - 1 1/2"
(PN85283XX) - 2"
(PN85284XX) - 2 1/2"
(PN01514XX) - 3"
(PN01589XX) - 4"



3

ENGATE B
(PN01192XX) - 3/4"
(PN01159XX) - 1"
(PN01097XX) - 1 1/4"
(PN85288XX) - 1 1/2"
(PN85289XX) - 2"
(PN85290XX) - 2 1/2"
(PN01523XX) - 3"
(PN01656XX) - 4"



2

ENGATE D
(PN01503XX) - 3/4"
(PN01369XX) - 1"
(PN01193XX) - 1 1/4"
(PN85257XX) - 1 1/2"
(PN85258XX) - 2"
(PN85259XX) - 2 1/2"
(PN01512XX) - 3"
(PN01792XX) - 4"



4

ENGATE DC
(PN01100XX) - 3/4"
(PN01112XX) - 1"
(PN01123XX) - 1 1/4"
(PN85321XX) - 1 1/2"
(PN85322XX) - 2"
(PN85323XX) - 2 1/2"
(PN01524XX) - 3"
(PN01741XX) - 4"



ENGATES RÁPIDOS MACHO

5

ENGATE E
(PN01326XX) - 3/4"
(PN01165XX) - 1"
(PN01166XX) - 1 1/4"
(PN01002XX) - 1 1/2"
(PN01003XX) - 2"
(PN01004XX) - 2 1/2"
(PN01219XX) - 3"
(PN01588XX) - 4"



7

ENGATE F
(PN01353XX) - 3/4"
(PN01174XX) - 1"
(PN01178XX) - 1 1/4"
(PN85059XX) - 1 1/2"
(PN85060XX) - 2"
(PN85061XX) - 2 1/2"
(PN01516XX) - 3"
(PN01587XX) - 4"



6

ENGATE A
(PN01331XX) - 3/4"
(PN01170XX) - 1"
(PN01175XX) - 1 1/4"
(PN85052XX) - 1 1/2"
(PN85053XX) - 2"
(PN85054XX) - 2 1/2"
(PN01515XX) - 3"
(PN01794XX) - 4"



8

ENGATE DP
(PN01016XX) - 3/4"
(PN20353XX) - 1"
(PN01134XX) - 1 1/4"
(PN01011XX) - 1 1/2"
(PN01590XX) - 2"
(PN01568XX) - 2 1/2"
(PN01001XX) - 3"
(PN01793XX) - 4"



INFORMAÇÕES

Sistema em Aço Inox ou Alumínio.

Equipamento robusto e de alta durabilidade.

Opções de personalizações especiais conforme necessidade do Cliente.

DISPONÍVEIS EM AÇO INOX E ALUMÍNIO

www.travicar.com.br

66



EQUIPAMENTO AGRÍCOLA IPANEMA SUMÁRIO ELETRÔNICOS

Porto Alegre - RS
+55 51 99676-0121

Sorriso - MT
+55 66 99931-1198

Barreiras - BA
+55 77 99941-4048

Pensacola - FL
+1 850 972-9096

CATÁLOGOS

CATÁLOGOS TRAVICAR



AIR TRACTOR

IPANEMA

THRUSH

CESSNA

PIPER

PÁGINA ∞

DGPS

GUIA DE APLICAÇÃO - DGPS



PÁGINA 6

TELAS

MODELOS DE TELA



PÁGINA 7

LIGHTBAR

MODELOS DE LIGHTBAR



PÁGINA 8

FLUXÔMETRO

CONTROLE AUTOMÁTICO DE FLUXO



PÁGINA 9

AUTO ON/OFF

AUTO SPRAY ON/OFF



PÁGINA 10

ALTÍMETRO

ALTÍMETRO LASER + GIROSCÓPIO



PÁGINA 11

CONECTIVIDADE

PORTAL SGE - CONECTIVIDADE



PÁGINA 15

APP

APLICATIVO SGE - MOBILE



PÁGINA 22

ESTAÇÃO

ESTAÇÃO METEOROLÓGICA



PÁGINA 23



EQUIPAMENTO AGRÍCOLA **IPANEMA**

SUMÁRIO BICO E ATOMIZADOR

 Porto Alegre - RS
+55 51 99676-0121

 Sorriso - MT
+55 66 99931-1198

 Barreiras - BA
+55 77 99941-4048

 Pensacola - FL
+1 850 972-9096



TT 11

BICO PLANO TT 11

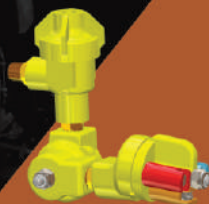

PÁGINA 24

TT 03

BICO PLANO TT 03



PÁGINA 26

TT 09

BICO PLANO TT 09

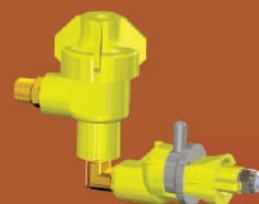

PÁGINA 27

PORTA BICO

PORTA BICOS CORE + DISCO



PÁGINA 28

ELETRÓSTÁTICO

BICOS ELETRÓSTÁTICO



PÁGINA 30

ATOMIZADOR

ATOMIZADOR 100% INOX



PÁGINA 31

ATOMIZADOR

ATOMIZADOR INOX



PÁGINA 32

SUPORTES

SUPORTES FIXAÇÃO



PÁGINA 34

ANTI GOTEJO

VÁLVULA ANTI GOTEJO



PÁGINA 38

REGULADOR

REGULADOR DE VAZÃO - VRU



PÁGINA 39



EQUIPAMENTO AGRÍCOLA

IPANEMA

SUMÁRIO AÇO INOX

 Porto Alegre - RS
+55 51 99676-0121

 Sorriso - MT
+55 66 99931-1198

 Barreiras - BA
+55 77 99941-4048

 Pensacola - FL
+1 850 972-9096



IPANEMA 203

KIT AGRÍCOLA INOX IPANEMA 203



PÁGINA 46

IPANEMA 202

KIT AGRÍCOLA INOX IPANEMA 202



PÁGINA 50

IPANEMA 201

KIT AGRÍCOLA INOX IPANEMA 201



PÁGINA 54

BOMBA

MODELOS DE BOMBAS EÓLICAS



PÁGINA 58

BARRA

MODELOS DE BARRAS



PÁGINA 59

FILTRO Y

FILTRO Y INOX



PÁGINA 60

GATEBOX

COMPORTA DE ALIJAMENTO

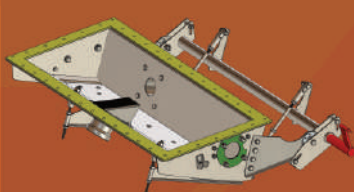

PÁGINA 61

ABASTECIMENTO

VÁLVULA ABASTECIMENTO



PÁGINA 62

CORTE

VÁLVULA DE CORTE



PÁGINA 62

BY PASS

VÁLVULA BY PASS

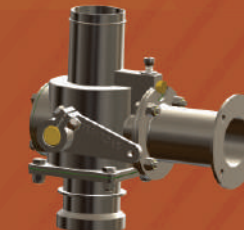

PÁGINA 62



EQUIPAMENTO AGRÍCOLA

IPANEMA

SUMÁRIO AÇO INOX

 Porto Alegre - RS
+55 51 99676-0121

 Sorriso - MT
+55 66 99931-1198

 Barreiras - BA
+55 77 99941-4048

 Pensacola - FL
+1 850 972-9096

FIRE GATEBOX

COMPORTA COMBATE A INCÊNDIO

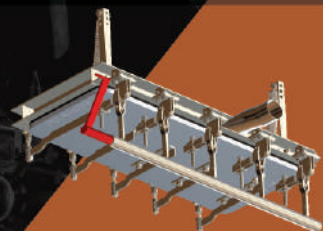

PÁGINA 63

ENTRADA AR

VÁLVULA ENTRADA DE AR



PÁGINA 63

DIRECIONAL

VÁLVULA DIRECIONAL 2 SAÍDAS



PÁGINA 64

DIRECIONAL

VÁLVULA DIRECIONAL 3 SAÍDAS



PÁGINA 64

DIRECIONAL

VÁLVULA DIRECIONAL 3 SAÍDAS

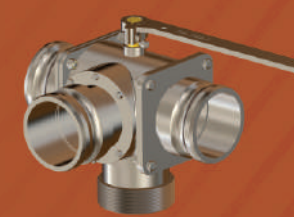

PÁGINA 64

FILTRO LINHA

FILTRO DE LINHA C/ROSCA



PÁGINA 65

FILTRO LINHA

FILTRO DE LINHA FÊMEA/MACHO



PÁGINA 65

FILTRO LINHA

FILTRO DE LINHA MACHO/FÊMEA



PÁGINA 65

ENGATE FÊMEA

ENGATES FÊMEA



PÁGINA 66

ENGATE MACHO

ENGATES MACHO



PÁGINA 66



Porto Alegre - RS
+55 51 99676-0121



Sorriso - MT
+55 66 99931-1198



Barreiras - BA
+55 77 99941-4048



Pensacola - FL
+1 850 972-9096

INTEGRAÇÃO TOTAL

DGPS + SOFTWARE + CLIMA + QUALIDADE



EQUIPAMENTOS E SOLUÇÕES TRAVICAR PARA SUA AERONAVE IPANEMA - EMBRAER

**DGPS - CONECTIVIDADE 4G - FLUXÔMETRO - ALTÍMETRO LASER - SOFTWARE DE GESTÃO - ESTAÇÃO METEOROLÓGICA
BICOS - ATOMIZADORES - GATEBOX - FIRE GATEBOX - BOMBAS - VÁLVULAS - FILTROS - BARRAS - ELETROSTÁTICO**

SUA AERONAVE 100% TRAVICAR

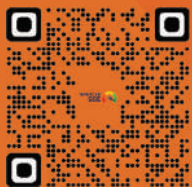

TRAVICAR
SGE



WEBSITE
TRAVICAR



TRAVICAR
APP

*Equipamentos para Todas as Aeronaves.
Ipanema - Air Tractor - Cessna - Piper - Thrush*

www.travicar.com.br