



Porto Alegre - RS  
+55 51 99676-0121



Sorriso - MT  
+55 66 99931-1198



Barreiras - BA  
+55 77 99941-4048



Pensacola - FL  
+1 850 972-9096

**INTEGRAÇÃO TOTAL**  
DGPS + SOFTWARE + CLIMA + QUALIDADE



# EQUIPAMENTOS E SOLUÇÕES TRAVICAR PARA SUA AERONAVE THRUSH

**DGPS - CONECTIVIDADE 4G - FLUXÔMETRO - ALTÍMETRO LASER - SOFTWARE DE GESTÃO - ESTAÇÃO METEOROLÓGICA  
BICOS - ATOMIZADORES - GATEBOX - FIRE GATEBOX - BOMBAS - VÁLVULAS - FILTROS - BARRAS - ELETROSTÁTICO**

**SUA AERONAVE 100% TRAVICAR**

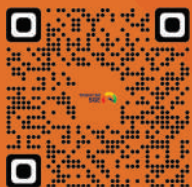

TRAVICAR  
SGE

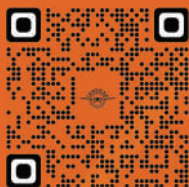

WEBSITE  
TRAVICAR



TRAVICAR  
APP

*Equipamentos para Todas as Aeronaves.  
Ipanema - Air Tractor - Cessna - Piper - Thrush*

[www.travicar.com.br](http://www.travicar.com.br)



# EQUIPAMENTO AGRÍCOLA

## THRUSH

### SUMÁRIO ELETRÔNICOS

 Porto Alegre - RS  
+55 51 99676-0121

 Sorriso - MT  
+55 66 99931-1198

 Barreiras - BA  
+55 77 99941-4048

 Pensacola - FL  
+1 850 972-9096

## CATÁLOGOS

CATÁLOGOS TRAVICAR



AIR TRACTOR

IPANEMA

THRUSH

CESSNA

PIPER

PÁGINA ∞

## DGPS

GUIA DE APLICAÇÃO - DGPS



PÁGINA 6

## TELAS

MODELOS DE TELA



PÁGINA 7

## LIGHTBAR

MODELOS DE LIGHTBAR



PÁGINA 8

## FLUXÔMETRO

CONTROLE AUTOMÁTICO DE FLUXO



PÁGINA 9

## AUTO ON/OFF

AUTO SPRAY ON/OFF



PÁGINA 10

## ALTÍMETRO

ALTÍMETRO LASER + GIROSCÓPIO



PÁGINA 11

## CONECTIVIDADE

PORTAL SGE - CONECTIVIDADE



PÁGINA 15

## APP

APLICATIVO SGE - MOBILE



PÁGINA 22

## ESTAÇÃO

ESTAÇÃO METEOROLÓGICA



PÁGINA 23



# EQUIPAMENTO AGRÍCOLA **THRUSH**

## SUMÁRIO BICO E ATOMIZADOR



Porto Alegre - RS  
+55 51 99676-0121



Sorriso - MT  
+55 66 99931-1198



Barreiras - BA  
+55 77 99941-4048



Pensacola - FL  
+1 850 972-9096



**TT 11**

BICO PLANO TT 11

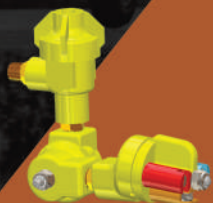

PÁGINA 24

**TT 03**

BICO PLANO TT 03

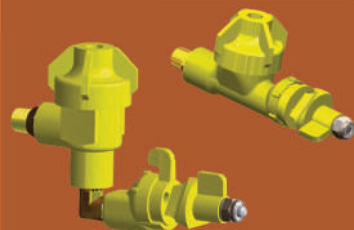

PÁGINA 26

**TT 09**

BICO PLANO TT 09

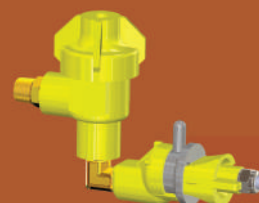

PÁGINA 27

**BICO CORE/DISCO**

BICOS CORE + DISCO



PÁGINA 28

**ELETROSTÁTICO**

BICOS ELETROSTÁTICO



PÁGINA 30

**ATOMIZADOR**

ATOMIZADOR 100% INOX



PÁGINA 31

**ATOMIZADOR**

ATOMIZADOR INOX



PÁGINA 32

**SUPORTES**

SUPORTES FIXAÇÃO



PÁGINA 34

**ANTI GOTEJO**

VÁLVULA ANTI GOTEJO



PÁGINA 38

**REGULADOR**

REGULADOR DE VAZÃO - VRU



PÁGINA 39





# EQUIPAMENTO AGRÍCOLA

## THRUSH

### SUMÁRIO AÇO INOX



Porto Alegre - RS  
+55 51 99676-0121



Sorriso - MT  
+55 66 99931-1198



Barreiras - BA  
+55 77 99941-4048



Pensacola - FL  
+1 850 972-9096



## THRUSH

KIT AGRÍCOLA INOX THRUSH



PÁGINA 46

## BOMBA

MODELO DE BOMBAS EÓLICAS



PÁGINA 50

## BARRA

MODELOS DE BARRAS



PÁGINA 51

## FILTRO Y

FILTRO Y INOX



PÁGINA 52

## GATEBOX

COMPORTA DE ALIJAMENTO

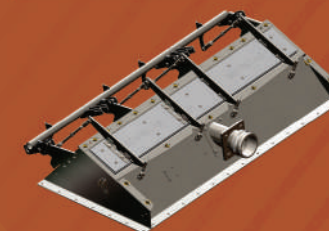

PÁGINA 53

## BY PASS

VÁLVULA BY PASS



PÁGINA 54

## ABASTECIMENTO

VÁLVULA ABASTECIMENTO

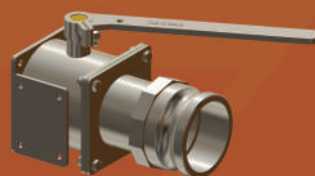

PÁGINA 54

## CORTE

VÁLVULA DE CORTE



PÁGINA 54

## FILTRO LINHA

MODELOS DE FILTRO DE LINHA



PÁGINA 46

## CAMLOCK

CAMLOCK DE BARRA



PÁGINA 51





# EQUIPAMENTO AGRÍCOLA

## THRUSH

### SUMÁRIO AÇO INOX



Porto Alegre - RS  
+55 51 99676-0121



Sorriso - MT  
+55 66 99931-1198



Barreiras - BA  
+55 77 99941-4048



Pensacola - FL  
+1 850 972-9096



### FIREBOX

COMPORTA COMBATE A INCÊNDIO

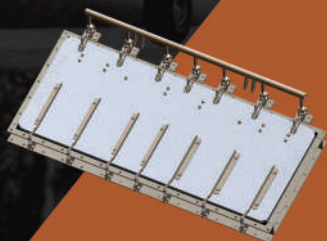

PÁGINA 55

### ENTRADA AR

VÁLVULA ENTRADA DE AR



PÁGINA 55

### DIRECIONAL

VÁLVULA DIRECIONAL 2 SAÍDAS

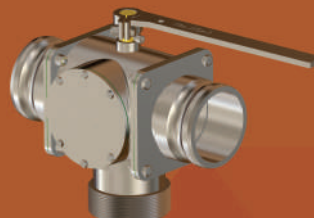

PÁGINA 56

### DIRECIONAL

VÁLVULA DIRECIONAL 3 SAÍDAS



PÁGINA 56

### DIRECIONAL

VÁLVULA DIRECIONAL 3 SAÍDAS

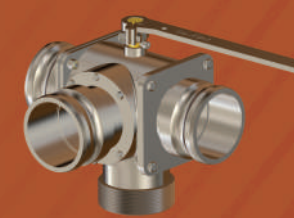

PÁGINA 56

### FILTRO LINHA

FILTRO DE LINHA C/ROSCA



PÁGINA 57

### FILTRO LINHA

FILTRO DE LINHA FÊMEA/MACHO



PÁGINA 57

### FILTRO LINHA

FILTRO DE LINHA MACHO/FÊMEA



PÁGINA 57

### ENGATE FÊMEA

ENGATES FÊMEA



PÁGINA 58

### ENGATE MACHO

ENGATES MACHO



PÁGINA 58



# EQUIPAMENTO AGRÍCOLA

## THRUSH

### GUIA DE APLICAÇÃO - DGPS



Porto Alegre - RS  
+55 51 99676-0121



Sorriso - MT  
+55 66 99931-1198



Barreiras - BA  
+55 77 99941-4048



Pensacola - FL  
+1 850 972-9096

# DGPS



3 LIGHTBAR EXTERNO  
(PN G221)

4 LIGHTBAR INTERNO  
(PN G395)

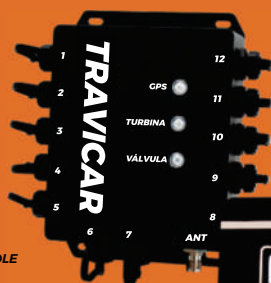

2 MÓDULO DE CONTROLE  
(PN G217)



1 TELA 7"  
(PN G216 SKYMAP I)  
(PN G516 SKYMAP II)  
(PN G591 SKYMAP III)



9 ANTENA DGPS  
(PN G211)

6 VÁLVULA FLUXÔMETRO  
(PN 1021)



5 TURBINA LEITORA DE FLUXO  
(PN 4372)

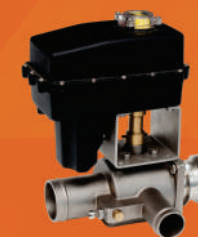

7 VÁLVULA AUTOMÁTICA ON/OFF  
(PN 3884)

8 ALTÍMETRO LASER  
(PN3883)



10 MÓDULO CONECTIVIDADE 4G  
(PN G640)

## DADOS ONLINE Wi-Fi E 4G

### INFORMAÇÕES

Desenvolvido e Fabricado no Brasil.

Sistema Robusto com Garantia e Manutenção no Brasil.

Tela em Alto Brilho Touchscreen.

Lightbar dinâmico com todas informações personalizáveis.

Software intuitivo e muito completo, garantindo o melhor rendimento operacional.

Sincronização de dados, Relatórios Completos, Software de Gestão e Análise de Pulverização.

## SINCRONIZAÇÃO DE DADOS ONLINE DGPS TRAVICAR E SGE(Wi-Fi e 4G)



**TELAS**

# EQUIPAMENTO AGRÍCOLA **THRUSH** GUIA DE APLICAÇÃO - DGPS



Porto Alegre - RS  
+55 51 99676-0121



Sorriso - MT  
+55 66 99931-1198



Barreiras - BA  
+55 77 99941-4048



Pensacola - FL  
+1 850 972-9096

ESSENCIAL

PERFORMANCE

EVOLUTION

## SKYMAP I

1  
TELA 7"  
(PN G216)

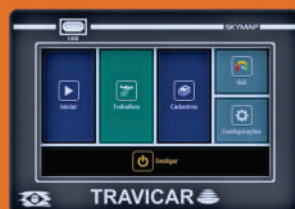

## SKYMAP II

2  
TELA 7"  
(PN G516)



## SKYMAP III

3  
TELA 7"  
(PN G591)



## DADOS ONLINE Wi-Fi E 4G

### INFORMAÇÕES

Desenvolvido e Fabricado no Brasil.

Sistema Robusto com Garantia e Manutenção no Brasil.

São três versões do DGPS Travicar para atender as mais diversas necessidades operacionais.

Software intuitivo e muito completo, garantindo o melhor rendimento operacional.

Sincronização de dados, Relatórios Completos, Software de Gestão e Análise de Pulverização.



QuadCore  
Wi - Fi  
RAM 4GB  
Armazenamento 32GB SSD

**O DGPS ESSENCIAL  
PARA SUA OPERAÇÃO.**

**INTUITIVO, EFICIENTE  
E ROBUSTO.**



QuadCore  
Wi - Fi  
RAM 4GB  
Armazenamento 64GB SSD

**MAIS DESEMPENHO  
PARA SUA OPERAÇÃO.**

**PERFORMANCE  
INIGUALÁVEL.**



QuadCore  
Wi - Fi e 4G  
RAM 8GB  
Armazenamento 128GB SSD

**NOVA GERAÇÃO COM  
FOCO EM CONECTIVIDADE.**

**DESIGN, SOFISTICAÇÃO  
E MAIOR DESEMPENHO.**





# EQUIPAMENTO AGRÍCOLA **THRUSH** GUIA DE APLICAÇÃO - DGPS



Porto Alegre - RS  
+55 51 99676-0121



Sorriso - MT  
+55 66 99931-1198



Barreiras - BA  
+55 77 99941-4048



Pensacola - FL  
+1 850 972-9096

## LIGHTBAR INTERNO



**2** LIGHTBAR INTERNO  
(PN C395)

## LIGHTBAR EXTERNO



**1** LIGHTBAR EXTERNO  
(PN C221)

### DADOS ONLINE Wi-Fi E 4G

#### INFORMAÇÕES

Desenvolvido e Fabricado no Brasil.

Sistema Robusto com Garantia e Manutenção no Brasil.

Tela em Alto Brilho Touchscreen.

Lightbar dinâmico com todas informações personalizáveis.

Software intuitivo e muito completo, garantindo o melhor rendimento operacional.

Sincronização de dados, Relatórios Completos, Software de Gestão e Análise de Pulverização.

**LIGHTBAR DE ALTO BRILHO**  
2048 PIXELS  
24 CONFIGURAÇÕES DISTINTAS EM 4 FASES  
SPRAY ON - SPRAY OFF - APROXIMAÇÃO - NAVEGAÇÃO  
100% CONFIGURÁVEL

ATÉ 6 INFORMAÇÕES SIMULTÂNEAS  
MEDIDAS 373MM X 103MM X 138MM

**PERFEITO PARA INSTALAÇÃO  
NO EXTERIOR DA AERONAVE**

**LIGHTBAR DE ALTO BRILHO**  
512 PIXELS  
24 CONFIGURAÇÕES DISTINTAS EM 4 FASES  
SPRAY ON - SPRAY OFF - APROXIMAÇÃO - NAVEGAÇÃO  
100% CONFIGURÁVEL  
ATÉ 4 INFORMAÇÕES SIMULTÂNEAS  
MEDIDAS 196MM X 37MM X 67MM

**PERFEITO PARA INSTALAÇÃO  
NO INTERIOR DA AERONAVE**

### TELAS DE CONFIGURAÇÃO





# EQUIPAMENTO AGRÍCOLA **THRUSH** GUIA DE APLICAÇÃO - DGPS

Porto Alegre - RS  
+55 51 99676-0121

Sorriso - MT  
+55 66 99931-1198

Barreiras - BA  
+55 77 99941-4048

Pensacola - FL  
+1 850 972-9096

**GARANTIA DE UMA DISTRIBUIÇÃO UNIFORME DA TAXA DE APLICAÇÃO DURANTE TODA APLICAÇÃO.**

## FLUXÔMETRO

**1** CONTROLE DE FLUXO COMPLETO  
(PN 3783)



**2** TURBINA LEITORA DE FLUXO  
(PN 4372)



**3** VÁLVULA FLUXÔMETRO  
(PN 1021)

### INFORMAÇÕES

Desenvolvido e Fabricado no Brasil.

Sistema Robusto com Garantia e Manutenção no Brasil.

Turbina e Válvula em Aço Inox.

Sistema de correção rápido e preciso.

Sistema de Engates para facilitar a limpeza.

Três opções de turbina para atender a demanda de taxas de aplicação utilizadas na aviação agrícola.

### SELEÇÃO DE TURBINA

DN 50

33 l/min - 666 l/min

DN 40 (PADRÃO)

16 l/min - 333 l/min

DN 25

8 l/min - 166 l/min

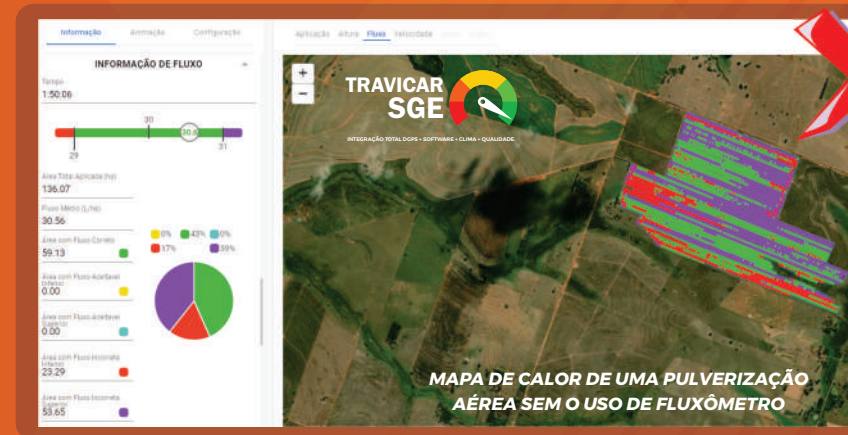
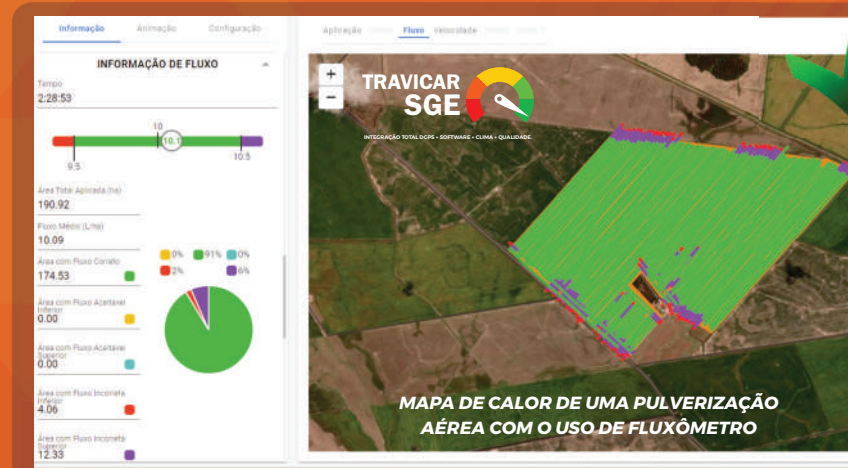





# EQUIPAMENTO AGRÍCOLA **THRUSH**

## GUIA DE APLICAÇÃO - DGPS



Porto Alegre - RS  
+55 51 99676-0121



Sorriso - MT  
+55 66 99931-1198



Barreiras - BA  
+55 77 99941-4048



Pensacola - FL  
+1 850 972-9096

# ON/OFF

**AUMENTE A PRECISÃO NA PULVERIZAÇÃO COM A UTILIZAÇÃO DE POLÍGONOS ASSOCIADO AOS SISTEMAS AUTOMÁTICOS DE ABERTURA E FECHAMENTO DO FLUXO.**



**1** RELÉ PARA BOMBA EÓLICA  
(PN C181)



**2** VÁLVULA AUTOMÁTICA ON/OFF  
(PN 3884)

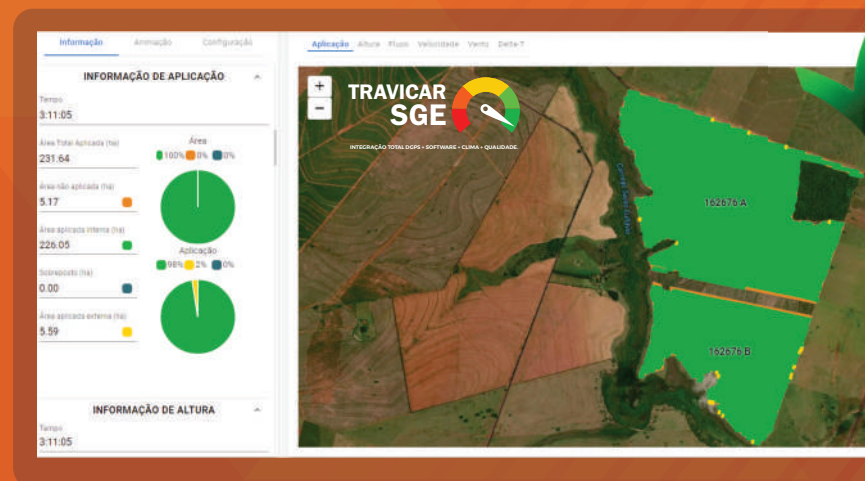

### INFORMAÇÕES

Desenvolvido e Fabricado no Brasil.

Sistema Robusto com Garantia e Manutenção no Brasil.

Válvula em Aço Inox.

Sistema de abertura e fechamento com válvula em 0.5 segundos.

Sistema Relé para automatizar a abertura e o Fechamento da Bomba Eólica.





# EQUIPAMENTO AGRÍCOLA

## THRUSH

### GUIA DE APLICAÇÃO - DGPS

Porto Alegre - RS  
+55 51 99676-0121

Sorriso - MT  
+55 66 99931-1198

Barreiras - BA  
+55 77 99941-4048

Pensacola - FL  
+1 850 972-9096

**INSTRUMENTO PERFEITO PARA MONITORAR A VARIAÇÃO DA ALTURA DE VOO DURANTE TODA PULVERIZAÇÃO GARANTINDO A ABERTURA DA FAIXA EFETIVA.**

# ALTÍMETRO

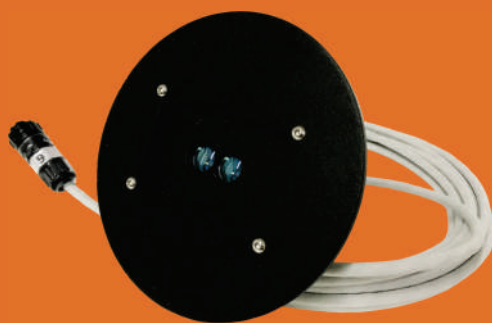

1 ALTÍMETRO LASER(PN3883)

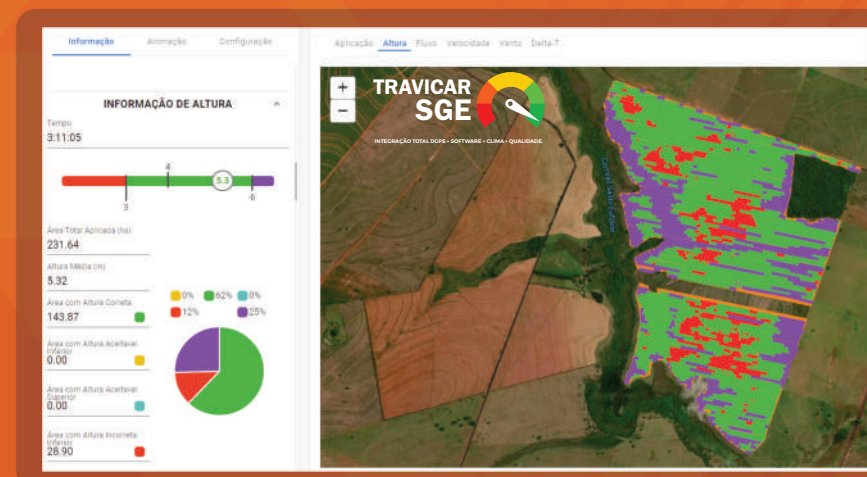

**MAPA DE CALOR DE UMA PULVERIZAÇÃO AÉREA EXIBINDO A VARIAÇÃO DE ALTURA DURANTE O VOO.**

#### INFORMAÇÕES

Desenvolvido e Fabricado no Brasil.

Sistema Robusto com Garantia e Manutenção no Brasil.

Fácil Instalação e configuração.

Leitura até 100 metros.

Leitura precisa e corrigida com o auxílio de um giroscópio, garantindo sempre a qualidade da informação.

Único sistema que possui giroscópio acoplado para garantir a leitura da altura, mesmo com a oscilação da aeronave.

#### FUNCIONAMENTO DA CORREÇÃO ANGULAR



COMPONENTE VERTICAL  
ALTURA REAL  
(GARANTIDA PELO GIROSCÓPIO)

POSSÍVEIS DIREÇÕES DO  
LASER DEVIDO AS OSCILAÇÕES  
DA AERONAVE

#### GIROSCÓPIO



### ALTÍMETRO + GIROSCÓPIO

ALTÍMETRO LASER COM CORREÇÃO ANGULAR FAZ COM QUE A LEITURA REALIZADA PELO ALTÍMETRO LASER SEJA CORRIGIDA PELO GIROSCÓPIO ACOPLADO AO ALTÍMETRO. GARANTINDO, ASSIM A LEITURA REAL DA ALTURA DA AERONAVE EM RELAÇÃO AO SOLO/CULTURA.



# EQUIPAMENTO AGRÍCOLA **THRUSH** GUIA DE APLICAÇÃO - DGPS



Porto Alegre - RS  
+55 51 99676-0121



Sorriso - MT  
+55 66 99931-1198



Barreiras - BA  
+55 77 99941-4048



Pensacola - FL  
+1 850 972-9096

## CONFIGURAÇÕES E AJUSTES INDEPENDENTES PARA CADA PILOTO

Ao iniciar o sistema, a tela de abertura solicita a identificação do piloto que estará no comando da aeronave. Ao selecioná-lo, todas as configurações serão ajustadas ao perfil selecionado. Todos terão acesso aos banco de dados de áreas e demais funções do sistema. O perfil do piloto pode ser exportado para pen drive e importado em outro DGPS Travicar, possibilitando ao piloto levar os seus ajustes e preferências para outra aeronave rapidamente e sem interferir nos ajustes dos outros pilotos.



## RELATÓRIO PARA EXPORTAÇÃO

A qualquer momento, você pode exportar os relatórios de aplicação com todas as informações pertinentes ao trabalho realizado. A exportação irá gerar dois arquivos, sendo um em .PDF com informações detalhadas do trabalho com mapa de aplicação e um segundo arquivo em .KMZ que poderá ser visualizado no Google Earth, contendo todas as informações por faixa de aplicação, trajeto da aeronave, altura de voo, etc. Emissão de relatórios detalhados através do software SGE.

## MÚLTIPLAS ÁREAS COM ESTRATÉGIAS DISTINTAS

O sistema DGPS Travicar permite a criação de áreas através de importação de arquivos .KMZ ou .KML do Google Earth e Google Maps, por marcação de polígonos em voo e por marcação retangular e pivot tradicional, usando A/B com largura específica ou marcada com ponto C.

Além da diversidade de formas para criação de áreas, o sistema permite trabalhar com todas elas simultaneamente, ou seja, durante um trabalho, pode ser incluída uma nova área e alternar a pulverização entre elas, além de permitir trabalhar com estratégias distintas para cada área. Tudo isso de maneira rápida e fácil, pois com apenas 3 toques você adiciona uma nova área na tela de trabalho.



**SISTEMA GUIA DE APLICAÇÃO PARA AERONAVES  
AGRÍCOLAS TECNOLOGIA 100% BRASILEIRA.**



# EQUIPAMENTO AGRÍCOLA

## THRUSH

### GUIA DE APLICAÇÃO - DGPS



Porto Alegre - RS  
+55 51 99676-0121



Sorriso - MT  
+55 66 99931-1198



Barreiras - BA  
+55 77 99941-4048



Pensacola - FL  
+1 850 972-9096

## MODO SIMULADOR INTERATIVO

O DGPS Travicar possui um joystick que pode ser conectado ao sistema e todo o treinamento pode ser realizado diretamente em solo, com a aeronave desligada. Esse benefício, criado pela Travicar, garante que todos os pilotos recebam as mesmas instruções e ao mesmo tempo. Além de permitir que cada um simule a aplicação, com a marcação de faixa, estratégias e todos os recursos disponíveis no DGPS Travicar.



## ÁREAS DE EXCLUSÃO

O sistema permite fazer a identificação de áreas que por algum motivo não podem ser pulverizadas. Essas áreas ficam identificadas no mapa como zonas de exclusão e podem facilmente serem incluídas ou excluídas. O sistema identifica a proximidade dessas áreas, informando a distância e sinalizando para que o piloto corte o fluxo de pulverização. Essa ferramenta garante maior segurança para o piloto e permitirá a interligação com a abertura e fechamento automática das barras de pulverização.

## INCLUSÃO DE WAYPOINTS

Para total segurança dos pilotos na identificação de pontos de risco ou de pontos de interesse, o sistema DGPS TRAVICAR permite a inclusão ilimitada de waypoints. A inclusão pode ser realizada de três formas, ou seja, importada diretamente do Google Earth, adicionada manualmente indicando latitude e longitude ou durante o voo pode ser adicionado tocando sobre o ponto do mapa que deseja adicionar a identificação ou, ainda, diretamente pressionando no botão do manche.



**SISTEMA GUIA DE APLICAÇÃO PARA AERONAVES  
AGRÍCOLAS TECNOLOGIA 100% BRASILEIRA.**





# EQUIPAMENTO AGRÍCOLA **THRUSH** GUIA DE APLICAÇÃO - DGPS



Porto Alegre - RS  
+55 51 99676-0121



Sorriso - MT  
+55 66 99931-1198



Barreiras - BA  
+55 77 99941-4048



Pensacola - FL  
+1 850 972-9096

## VISUALIZAÇÃO E NAVEGAÇÃO RÁPIDA ENTRE FAIXAS

Na tela de voo, é possível rapidamente visualizar todas as faixas por número e cores, onde o sistema identifica em vermelho as faixas não pulverizadas e na cor verde as faixas pulverizadas. Com apenas um toque sobre o ícone na tela, o sistema guia o piloto diretamente para a faixa indicada.



## BOTÃO DE CONTROLE NO MANCHE

O DGPS Travicar é 100% touchscreen, o que permite realizar todas as funções diretamente tocando sobre a tela. Para facilitar o controle do piloto, o sistema possui um botão de controle no manche com configurações diferentes para momentos de marcação ABC, demarcação de polígonos e durante a aplicação. São 5 opções de ajuste para cada função o que permite até 15 configurações.

## MAPA RESUMO

Mostre a tela de aplicação para o seu cliente ou agrônomo nos momentos de reabastecimento da aeronave sem a necessidade de ficar navegando pela tela de voo, correndo o risco de alterar algum ajuste de seu trabalho. Nesse modo de visualização, a tela centraliza a área aplicada e possui botões de navegação para seleção rápida das múltiplas áreas aplicadas permitindo que seja rapidamente conferido o trabalho realizado em detalhes.

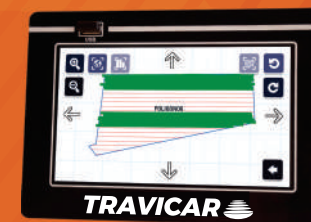

**SISTEMA GUIA DE APLICAÇÃO PARA AERONAVES  
AGRÍCOLAS TECNOLOGIA 100% BRASILEIRA.**



**SGE**

# EQUIPAMENTO AGRÍCOLA **THRUSH** SOFTWARE



Porto Alegre - RS  
+55 51 99676-0121



Sorriso - MT  
+55 66 99931-1198



Barreiras - BA  
+55 77 99941-4048



Pensacola - FL  
+1 850 972-9096

**CONTROLE DAS INFORMAÇÕES DE TODAS AS ETAPAS DA  
OPERAÇÃO DE PULVERIZAÇÃO AÉREA ATRAVÉS DO SOFTWARE TRAVICAR SGE.**

**GESTÃO  
DE ÁREAS**

**PLANEJAMENTO  
DE VOO**

**GESTÃO  
OPERACIONAL**

**RELATÓRIO  
OPERACIONAL**

**AValiação  
FINANCEIRA**

**AValiação  
QUALIDADE**

# TRAVICAR SGE



**EVOLUTION**

**INTEGRAÇÃO TOTAL DGPS + SOFTWARE + CLIMA + QUALIDADE.**

## **SINCRONIZAÇÃO DE DADOS ONLINE COM DGPS TRAVICAR (Wi-Fi e 4G)**

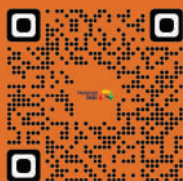

### INFORMAÇÕES

*Sistema único no Brasil.*

*Entrega controle total de toda  
operação aérea.*

*Gerencie e edite suas áreas para obter  
o melhor rendimento.*

*Saiba o tempo de operação antes  
mesmo de sair do solo, utilizando  
o Planejador Inteligente.*

*Relatórios Operacionais completos,  
Analisador de Qualidade e Analisador  
Financeiro para garantir o melhor  
resultado.*

[www.travicar.com.br](http://www.travicar.com.br)

15



# EQUIPAMENTO AGRÍCOLA **THRUSH** SOFTWARE



Porto Alegre - RS  
+55 51 99676-0121



Sorriso - MT  
+55 66 99931-1198



Barreiras - BA  
+55 77 99941-4048



Pensacola - FL  
+1 850 972-9096

**CONTROLE DAS INFORMAÇÕES DE TODAS AS ETAPAS DA  
OPERAÇÃO DE PULVERIZAÇÃO AÉREA ATRAVÉS DO SOFTWARE TRAVICAR SGE.**

**GESTÃO  
DE ÁREAS**

*Mantenha suas áreas organizadas. Utilize as ferramentas de edição sem alteração do polígono original para melhorar o rendimento em pulverizações. Crie zonas de exclusão, faça medições, união de polígonos, corte de polígonos, seleção de múltiplos polígonos para envio ao DGPS e entre outras funções.*

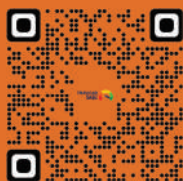

## INFORMAÇÕES

*Sistema único no Brasil.*

*Entrega controle total de toda  
operação aérea.*

*Gerencie e edite suas áreas para obter  
o melhor rendimento.*

*Saiba o tempo de operação antes  
mesmo de sair do solo, utilizando  
o Planejador Inteligente.*

*Relatórios Operacionais completos,  
Analisador de Qualidade e Analisador  
Financeiro para garantir o melhor  
resultado.*

The screenshot displays the TRAVICAR SGE software interface. On the left is a dark sidebar menu with options like 'Ciclo de Operação', 'Pré Orçamento', 'Área', 'Planejamento', 'Avaliação', 'Visualização', 'Qualidade', 'Localização', 'Monitoramento', 'Clima', 'Relatório M.A.P.A.', 'Diário de bordo', 'Financeiro', 'Etiópico', 'Manutenção', 'Extrator', 'Cadastro', and 'Administração'. Below the menu is a 'Ferramentas' section with 'Calibração', 'Custo Hora', and 'Aplicação KMZ/KML'. The main area is titled 'Áreas' and shows a list of areas for 'CLIENTE 1' and 'FAZENDA 1'. The list includes: EX1 - 520ha, EX1 - 103ha, EX 1 - 119ha, and EX1 - 222ha. Below this are 'FAZENDA 2' and 'FAZENDA 3'. The right side of the interface features a satellite map with a yellow and red overlay on a field. A large 'TRAVICAR SGE' logo is overlaid on the map, along with the text 'INTEGRAÇÃO TOTAL DGPS + SOFTWARE + CLIMA + QUALIDADE.' and a circular progress indicator. The top right corner shows 'Português' and 'ADMINISTRADOR'.

**SINCRONIZAÇÃO DE DADOS ONLINE  
COM DGPS TRAVICAR (Wi-Fi e 4G)**

www.travicar.com.br

16





# EQUIPAMENTO AGRÍCOLA **THRUSH** SOFTWARE



Porto Alegre - RS  
+55 51 99676-0121



Sorriso - MT  
+55 66 99931-1198



Barreiras - BA  
+55 77 99941-4048



Pensacola - FL  
+1 850 972-9096

## SGE

**CONTROLE DAS INFORMAÇÕES DE TODAS AS ETAPAS DA OPERAÇÃO DE PULVERIZAÇÃO AÉREA ATRAVÉS DO SOFTWARE TRAVICAR SGE.**

**PLANEJAMENTO  
DE VOO**

Planeje o voo previamente utilizando a ferramenta de simulação mais avançada do mercado. Selecione os polígonos posicionando a base e as pistas a serem utilizadas. Informe a largura de faixa, fluxo de aplicação e outras parametrizações para obter como resultado o trabalho pronto para ser enviado ao DGPS. Além disso, você saberá também o cálculo do tempo de operação, a melhor estratégia e o melhor rumo a ser voado. Visando assim a padronização e redução de custos operacionais.

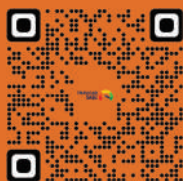

### INFORMAÇÕES

Sistema único no Brasil.

Entrega controle total de toda operação aérea.

Gerencie e edite suas áreas para obter o melhor rendimento.

Saiba o tempo de operação antes mesmo de sair do solo, utilizando o Planejador Inteligente.

Relatórios Operacionais completos, Analisador de Qualidade e Analisador Financeiro para garantir o melhor resultado.

**TRAVICAR SGE**  
INTEGRAÇÃO TOTAL DGPS + SOFTWARE + CLIMA + QUALIDADE.

Informação: Área/Calibração	
Área: Todas as áreas	
Estratégia	
Tempo Total	Tempo de Voo (83,2%)
4:27:53	3:42:53
Tempo de Balde (27,1%)	Tempo de Transferido (23,8%)
1:12:29	1:03:51
Tempo de Aplicação (32,3%)	Reabastecimento (16,8%)
1:26:32	0:45:00 (9)
Consumo Total (litros)	
5.204,043	
Área Total Aplicada (ha)	
520,404	
Reabastecimento (ha/l)	
116,56	

**SINCRONIZAÇÃO DE DADOS ONLINE  
COM DGPS TRAVICAR (Wi-Fi e 4G)**



SGE

# EQUIPAMENTO AGRÍCOLA THRUSH SOFTWARE

Porto Alegre - RS  
+55 51 99676-0121

Sorriso - MT  
+55 66 99931-1198

Barreiras - BA  
+55 77 99941-4048

Pensacola - FL  
+1 850 972-9096

**CONTROLE DAS INFORMAÇÕES DE TODAS AS ETAPAS DA OPERAÇÃO DE PULVERIZAÇÃO AÉREA ATRAVÉS DO SOFTWARE TRAVICAR SGE.**

**GESTÃO OPERACIONAL**

Gerencie e sincronize com o DGPS todas as suas operações através do Ciclo Operacional. Uma ferramenta criada para facilitar a gestão através da conectividade e organização de todas as etapas operacionais de uma pulverização aérea. Tenha seus dados ao seu alcance em qualquer lugar, envie informações para o DGPS, receba os arquivos de log, gere relatórios operacionais, faça análises de voo, financeiras e qualidade da operação.

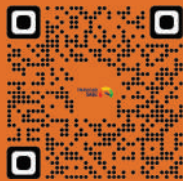

**INFORMAÇÕES**

Sistema único no Brasil.

Entrega controle total de toda operação aérea.

Gerencie e edite suas áreas para obter o melhor rendimento.

Saiba o tempo de operação antes mesmo de sair do solo, utilizando o Planejador Inteligente.

Relatórios Operacionais completos, Analisador de Qualidade e Analisador Financeiro para garantir o melhor resultado.

The screenshot displays the TRAVICAR SGE software interface. At the top, it shows the user's name 'ADMINISTRADOR' and the language 'Português'. The main section is titled 'Ciclo de Operação' and includes a date range filter for '06/07/2022' to '06/07/2023'. Below this, there are several summary cards for different aircraft models (PT-100, PT-202, PT-203, PT-402, PT-502, PT-602, PT-802, PT-TVC, THRUSH 510) showing counts for 'Todos', 'TRABALHOS', and 'ALERTA'. The central part of the interface is a grid of flight plan cards, each representing a specific operation (e.g., CDO-023-301, CDO-023-300, etc.). Each card provides details such as the pilot, client, planned application volume, executed application volume, and application area. At the bottom of the interface, there are navigation buttons for 'PD', 'POLY', 'PLAN', 'EXE', 'RA', 'AF', 'AQ', 'RM', 'CLIM', and 'GPS'.

**SINCRONIZAÇÃO DE DADOS ONLINE  
COM DGPS TRAVICAR (Wi-Fi e 4G)**





SGE

# EQUIPAMENTO AGRÍCOLA **THRUSH** SOFTWARE



Porto Alegre - RS  
+55 51 99676-0121



Sorriso - MT  
+55 66 99931-1198



Barreiras - BA  
+55 77 99941-4048



Pensacola - FL  
+1 850 972-9096

**CONTROLE DAS INFORMAÇÕES DE TODAS AS ETAPAS DA  
OPERAÇÃO DE PULVERIZAÇÃO AÉREA ATRAVÉS DO SOFTWARE TRAVICAR SGE.**

**RELATÓRIO  
OPERACIONAL**

Visualize todas as informações do voo detalhadamente, através dessa ferramenta. Crie o seu relatório completo com todas informações que forem pertinentes a sua operação. Veja o voo animado após a execução, entre outras funções únicas que somente o Travicar SGE oferece ao mercado.

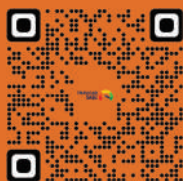

## INFORMAÇÕES

Sistema único no Brasil.

Entrega controle total de toda operação aérea.

Gerencie e edite suas áreas para obter o melhor rendimento.

Saiba o tempo de operação antes mesmo de sair do solo, utilizando o Planejador Inteligente.

Relatórios Operacionais completos, Analisador de Qualidade e Analisador Financeiro para garantir o melhor resultado.

The screenshot displays the Travicar SGE software interface. On the left is a dark sidebar menu with options like 'Ciclo de Operação', 'Pré Orcamento', 'Áreas', 'Planejamento', 'Avaliação', 'Visualização', 'Qualidade', 'Localização', 'Monitoramento', 'Clima', 'Relatório M.A.P.A.', 'Diário de bordo', 'Financeiro', 'Cotagem', 'Manutenção', 'Extrato', 'Cadastro', and 'Administração'. Below the menu is a 'Ferramentas' section with 'Calibração', 'Custo Hora', and 'Aplicação KMZ/KML'. The main area shows a flight map for 'VOO 26.04.2022 21:10'. The map features a green spray path over a field. To the right of the map is a control panel with a play button, a 'spray: off' indicator, and a list of flight statistics: 'Tps: 222', 'Tempo: 3:29:25', 'Área Total Aplicada (ha): 288.0', 'Consumo Total (litros): 0', 'Consumo Médio (litros por ha): 0.0', and 'Velocidade (km/h): 191'. The top right corner of the interface shows 'Português' and 'ADMINISTRADOR'. A logo for 'TRAVICAR SGE' with the tagline 'INTEGRAÇÃO TOTAL DGPS + SOFTWARE + CLIMA + QUALIDADE.' is overlaid on the map. A compass icon is also visible.

**SINCRONIZAÇÃO DE DADOS ONLINE  
COM DGPS TRAVICAR (Wi-Fi e 4G)**





SGE

# EQUIPAMENTO AGRÍCOLA **THRUSH** SOFTWARE

 Porto Alegre - RS  
+55 51 99676-0121

 Sorriso - MT  
+55 66 99931-1198

 Barreiras - BA  
+55 77 99941-4048

 Pensacola - FL  
+1 850 972-9096

**CONTROLE DAS INFORMAÇÕES DE TODAS AS ETAPAS DA OPERAÇÃO DE PULVERIZAÇÃO AÉREA ATRAVÉS DO SOFTWARE TRAVICAR SGE.**

## AVALIAÇÃO FINANCEIRA

Descubra quais foram suas perdas financeiras em uma operação de pulverização. Essa ferramenta utiliza o arquivo de log do voo e faz um relatório sintetizado de todas etapas do voo, através de uma análise do Tempo de Operação (Tempo de Solo/Tempo de Translado/Tempo de Balão/Tempo de Aplicação), uma análise Financeira comparando o que foi planejado com o que foi executado e uma análise geral do voo avaliando Rendimento, Área, Reabastecimentos e outras variáveis.

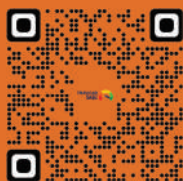

### INFORMAÇÕES

Sistema único no Brasil.

Entrega controle total de toda operação aérea.

Gerencie e edite suas áreas para obter o melhor rendimento.

Saiba o tempo de operação antes mesmo de sair do solo, utilizando o Planejador Inteligente.

Relatórios Operacionais completos, Analisador de Qualidade e Analisador Financeiro para garantir o melhor resultado.

Análise de Tempo			
Planejamento	Realizado	%	RS
Tempo Total	2:38:11	2:42:23	-2.66% -179.00
Tempo de Solo	0:20:00	0:21:38	-8.2% -68.39
Tempo de Translado	0:59:26	0:59:12	-0.8% -157.06
Tempo de Balão	0:43:12	0:43:03	-0.2% 89.03
Tempo de Aplicação	0:37:53	0:38:28	-2.47% -98.61

Análise Financeira			
Planejamento	Realizado	%	
Valor Superior (R\$)	13730.93	13730.93	
Custo Trabalho (R\$)	6590.84	6765.97	-2.66%

**SINCRONIZAÇÃO DE DADOS ONLINE  
COM DGPS TRAVICAR (Wi-Fi e 4G)**



# EQUIPAMENTO AGRÍCOLA **THRUSH** SOFTWARE



Porto Alegre - RS  
+55 51 99676-0121



Sorriso - MT  
+55 66 99931-1198



Barreiras - BA  
+55 77 99941-4048



Pensacola - FL  
+1 850 972-9096

## CONTROLE DAS INFORMAÇÕES DE TODAS AS ETAPAS DA OPERAÇÃO DE PULVERIZAÇÃO AÉREA ATRAVÉS DO SOFTWARE TRAVICAR SGE.

### AVALIAÇÃO QUALIDADE

A maior inovação para o setor Aeroagrícola. Uma ferramenta única de análise de qualidade de aplicações aéreas. É possível fazer avaliações de toda aplicação a partir do log do voo. O software analisa as informações geradas pelo DGPS (Localização da Aplicação, Velocidade de Pulverização, Altura de Pulverização, Fluxo Aplicado) e pela Estação Meteorológica Travicar Sense Pro (Temperatura, Umidade, Velocidade do Vento, Direção do Vento, Inversão Térmica), gerando Mapas de Calor e informações sintetizadas.

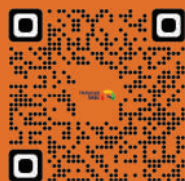

#### INFORMAÇÕES

Sistema único no Brasil.

Entrega controle total de toda operação aérea.

Gerencie e edite suas áreas para obter o melhor rendimento.

Saiba o tempo de operação antes mesmo de sair do solo, utilizando o Planejador Inteligente.

Relatórios Operacionais completos, Analisador de Qualidade e Analisador Financeiro para garantir o melhor resultado.

**Qualidade**

**INFORMAÇÃO DE APLICAÇÃO**

Tempo: 3:11:05

Área Total Aplicada (ha): 231.64

Área não aplicada (ha): 5.17

Área aplicada interna (ha): 226.05

Sobreponto (ha): 0.00

Área aplicada externa (ha): 5.59

**INFORMAÇÃO DE ALTURA**

Tempo: 3:11:05

TRAVICAR SGE

INTEGRAÇÃO TOTAL DGPS + SOFTWARE + CLIMA + QUALIDADE.

**SINCRONIZAÇÃO DE DADOS ONLINE  
COM DGPS TRAVICAR (Wi-Fi e 4G)**





# EQUIPAMENTO AGRÍCOLA **THRUSH** SOFTWARE



Porto Alegre - RS  
+55 51 99676-0121



Sorriso - MT  
+55 66 99931-1198



Barreiras - BA  
+55 77 99941-4048



Pensacola - FL  
+1 850 972-9096

## SGE APP

*Planeje, monitore  
e analise seus voos  
como nunca antes.*



### O Futuro da Aviação Agrícola

*Tenha acesso às ferramentas necessárias para  
impulsionar sua empresa a alcançar o sucesso.*

### Tomada de Decisão

*Consiga as informações e os parâmetros  
necessários para que sua gestão seja eficiente.*

### Indispensável

*Tenha controle total de suas atividades,  
planejando seus voos de forma consciente  
e obtendo o máximo de lucro.*



#### INFORMAÇÕES

*Aplicativo brasileiro para  
Aviação Agrícola.*

*Disponível para download na  
Apple Store e Google Play.*

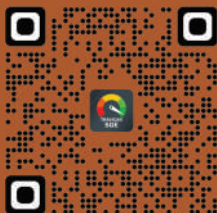

**Aplicativo Travicar SGE  
para Aviação Agrícola.**

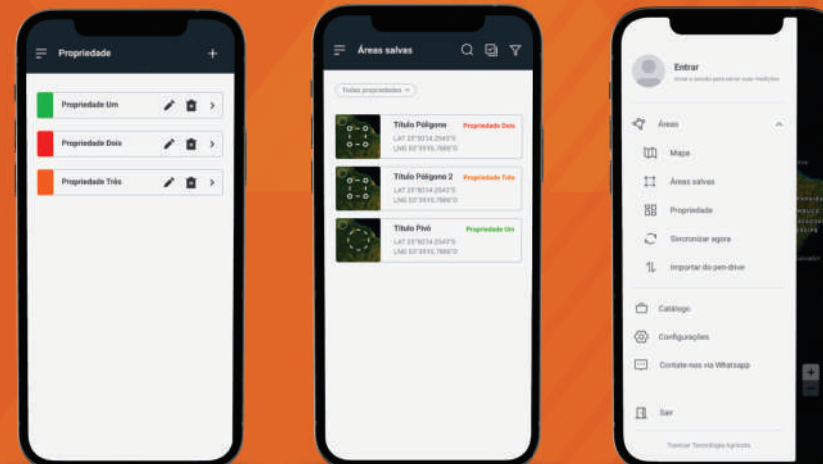





# EQUIPAMENTO AGRÍCOLA **THRUSH** ESTAÇÃO METEOROLÓGICA



Porto Alegre - RS  
+55 51 99676-0121



Sorriso - MT  
+55 66 99931-1198



Barreiras - BA  
+55 77 99941-4048



Pensacola - FL  
+1 850 972-9096

## ESTAÇÃO

**DADOS METEOROLÓGICOS PRECISOS, UTILIZANDO A TRAVICAR WINDSENSE PRO PARA MONITORAR E AVALIAR SUAS PULVERIZAÇÕES.**

**SENSOR ULTRASSÔNICO DE ALTA PRECISÃO.**

**ACESSO A INFORMAÇÕES E RELATÓRIOS ONLINE.**

**COMUNICAÇÃO COM SGE E DGPS TRAVICAR.**

**SISTEMA DE LOCALIZAÇÃO ATRAVÉS DE GPS.**

**COMUNICAÇÃO WIRELESS, 4G E LORA.**

**SENSOR SECUNDÁRIO PARA AVALIAR POSSIBILIDADE DE INVERSÃO TÉRMICA.**

**ALIMENTAÇÃO 110v/220v E SOLAR.**

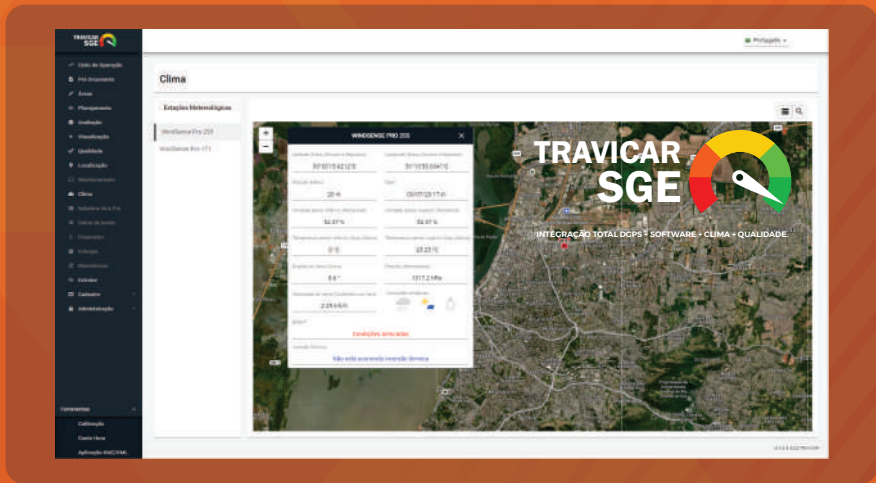

**INFORMAÇÕES**

Desenvolvido e Fabricado no Brasil.

Sistema Robusto com Garantia e Manutenção no Brasil.

Sensores de Alta Precisão.

Opções de dois modelos disponíveis, com 5 ou 7 elementos.

Sistema de Localização por GPS.

Acesso a dados de forma online com comunicação WIRELESS ou 4G.

Compatível com DGPS TRAVICAR e SOFTWARE SGE.

### SOFTWARE DE GESTÃO E ANÁLISE DE QUALIDADE DO CLIMA PARA PULVERIZAÇÃO AÉREA.

PRESSÃO ATMOSFÉRICA	UMIDADE RELATIVA	TEMPERATURA	DIREÇÃO DO VENTO	VELOCIDADE DO VENTO	DELTA T
INVERSÃO TÉRMICA	CHUVA	RADIAÇÃO SOLAR	ILUMINAÇÃO	GPS	ALTITUDE





# EQUIPAMENTO AGRÍCOLA

## THRUSH

### BICOS HIDRÁULICOS

Porto Alegre - RS  
+55 51 99676-0121

Sorriso - MT  
+55 66 99931-1198

Barreiras - BA  
+55 77 99941-4048

Pensacola - FL  
+1 850 972-9096

**BICOS**  
**TRAVICAR**  
**TT 11**  
**NYLON**

#### ÂNGULOS DE DEFLEXÃO

REGULAGEM DO ESPECTRO DE GOTAS.

JATO PLANO COM DEFLEXÃO POR CLICK  
0° / 15° / 30° / 45° / 60° / 75° / 90°.

VAZÃO: 1.0 l/min - 13.5 l/min.

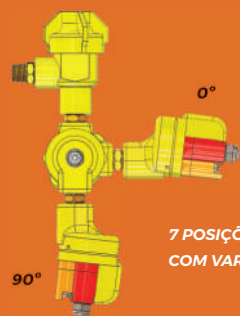

7 POSIÇÕES DE CLICK  
COM VARIAÇÃO DE 15°.

1  
TT 11  
NYLON  
(PN90400)

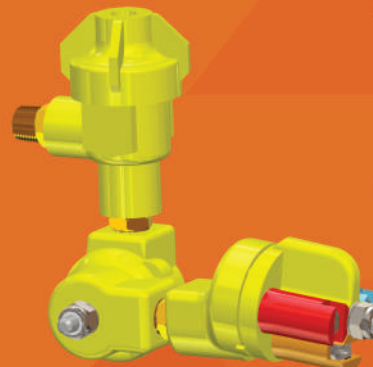

2  
TT 11  
BRONZE  
(PN90400BZ)



3  
TT 11  
AÇO INOX  
(PN90400NX)



#### INFORMAÇÕES

Sistema Rotativo Traca Rápida de Ponta de Pulverização.

Alteração do Ângulo de Deflexão através de sistema de Click.

Ampla possibilidade de trabalho, tanto em baixa e alta vazão.

Regulagem do espectro de gotas através da pressão e angulação do bico em relação ao vento.

Polímero de Alta Durabilidade.

Opções de Válvula Anti Gotejo em Polímero, Latão ou Aço Inox.

#### SISTEMA ROTATIVO DE PONTAS

POSIÇÃO 1



POSIÇÃO 2



POSIÇÃO 3



JATO PLANO 40° / 80° / 120°									
PN -	90403	90404	90405	90406	90407	90408	90409	90410	90411
VAZÃO -	4004	4006	4008	4010	4012	4015	4020	4025	4030

JATO SÓLIDO 0°						
PN -	90404S	90405S	90406S	90408S	90409S	90410S
VAZÃO -	0006	0008	0010	0015	0020	0025



# BICOS TRAVICAR TT 11 KYNAR

## EQUIPAMENTO AGRÍCOLA **THRUSH** BICOS HIDRÁULICOS



Porto Alegre - RS  
+55 51 99676-0121



Sorriso - MT  
+55 66 99931-1198



Barreiras - BA  
+55 77 99941-4048



Pensacola - FL  
+1 850 972-9096

O TRAVICAR TT 11 KYNAR é o mais novo lançamento da Travicar, um bico mais durável, estanque e resistente a ação dos químicos, raios UV e esforços mecânicos.

### KYNAR - POLÍMERO DE ALTA PERFORMANCE

TABELA COMPARATIVA NYLON X KYNAR

↓	RESISTÊNCIA QUÍMICA	RESISTÊNCIA QUÍMICA	↑
↓	RESISTÊNCIA A ABRASÃO	RESISTÊNCIA A ABRASÃO	↑
↓	RESISTÊNCIA A RAIOS ULTRAVIOLETA	RESISTÊNCIA A RAIOS ULTRAVIOLETA	↑
↓	RESISTÊNCIA MECÂNICA	RESISTÊNCIA MECÂNICA	↑
↓	ESTABILIDADE DIMENSIONAL	ESTABILIDADE DIMENSIONAL	↑

#### ÂNGULOS DE DEFLEXÃO

REGULAGEM DO ESPECTRO DE GOTAS.

JATO PLANO COM DEFLEXÃO POR CLICK  
0° / 15° / 30° / 45° / 60° / 75° / 90°.

VAZÃO: 1.0 l/min - 13.5 l/min.

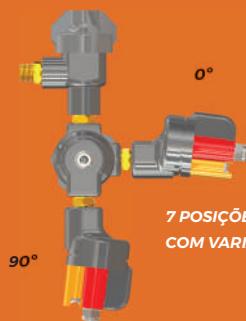

7 POSIÇÕES DE CLICK  
COM VARIAÇÃO DE 15°.

1

TT 11  
(PN90400K)



#### SISTEMA ROTATIVO DE PONTAS

POSIÇÃO 1



POSIÇÃO 2



POSIÇÃO 3



#### INFORMAÇÕES

Sistema Rotativo Traca Rápida de Ponta de Pulverização.

Alteração do Ângulo de Deflexão através de sistema de Click.

Ampla possibilidade de trabalho, tanto em baixa e alta vazão.

Regulagem do espectro de gotas através da pressão e angulação do bico em relação ao vento.

Polímero de Alta Durabilidade.

Opções de Válvula Anti Gotejo em Polímero, Latão ou Aço Inox.

		JATO PLANO 40° / 80° / 120°								
PN -	90403	90404	90405	90406	90407	90408	90409	90410	90411	
VAZÃO -	4004	4006	4008	4010	4012	4015	4020	4025	4030	

		JATO SÓLIDO 0°					
PN -	90404S	90405S	90406S	90408S	90409S	90410S	
VAZÃO -	0006	0008	0010	0015	0020	0025	





# EQUIPAMENTO AGRÍCOLA

## THRUSH

### BICOS HIDRÁULICOS

Porto Alegre - RS  
+55 51 99676-0121

Sorriso - MT  
+55 66 99931-1198

Barreiras - BA  
+55 77 99941-4048

Pensacola - FL  
+1 850 972-9096

# BICOS

## TRAVICAR

### TT 03

#### ÂNGULOS DE DEFLEXÃO

REGULAGEM DO ESPECTRO DE GOTAS.

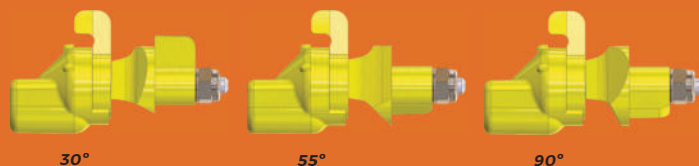

30°

55°

90°

JATO PLANO COM DEFLEXÃO 30°/55°/90°.

VAZÃO: 1.0 l/min - 15.0 l/min.

#### REGULADOR DE VAZÃO

REGULAGEM DA VAZÃO ATRAVÉS DE 4 OPÇÕES DE ORIFÍCIOS.



ORIFÍCIO 1

ORIFÍCIO 2

ORIFÍCIO 3

ORIFÍCIO 4

1

LEQUE SELETOR TT 03  
(PN90088A)

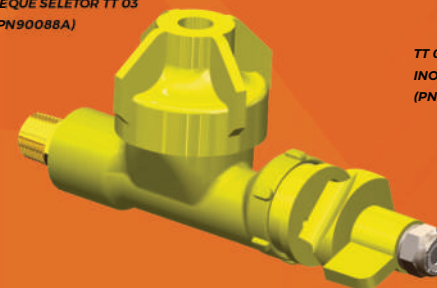

4

TT 03  
INOX  
(PN90300NX)

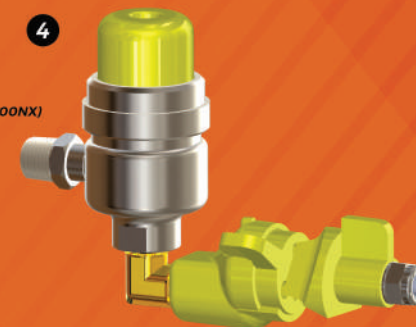

3

TT 03  
BRONZE  
(PN90300BZ)

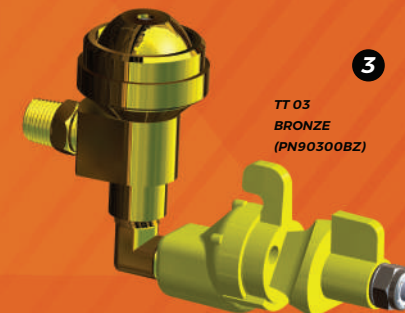

2

TT 03  
NYLON  
(PN90300)

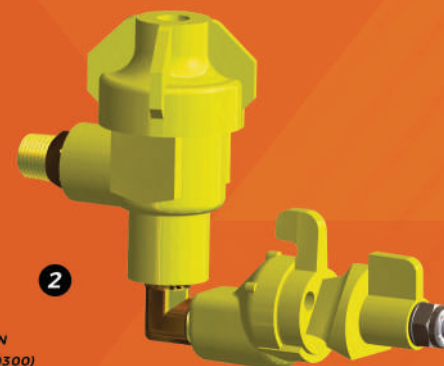

#### INFORMAÇÕES

Sistema de Pulverização versátil.

Dois modelos de pulverizadores.

Ampla possibilidade de trabalho, tanto em baixa e alta vazão.

Regulagem do espectro de gotas através da pressão e angulação do bico em relação ao vento.

Polímero de Alta Durabilidade.

Opções de Válvula Anti Gotejo em Polímero, Latão ou Aço Inox.



# BICOS TRAVICAR TT 09

## EQUIPAMENTO AGRÍCOLA **THRUSH** BICOS HIDRÁULICOS

 Porto Alegre - RS  
+55 51 99676-0121

 Sorriso - MT  
+55 66 99931-1198

 Barreiras - BA  
+55 77 99941-4048

 Pensacola - FL  
+1 850 972-9096

### ÂNGULOS DE DEFLEXÃO

REGULAGEM DO ESPECTRO DE GOTAS.

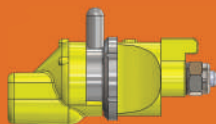

0°

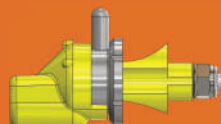

5°

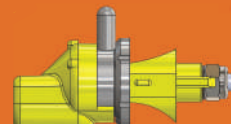

30°

JATO PLANO COM DEFLEXÃO 30°/55°/90°.

VAZÃO: 1.0 l/min - 15.0 l/min.

### REGULADOR DE VAZÃO

REGULAGEM DA VAZÃO ATRAVÉS DE  
4 OPÇÕES DE ORIFÍCIOS.

ORIFÍCIO 1



ORIFÍCIO 2



ORIFÍCIO 3



ORIFÍCIO 4



1

TT 09  
NYLON  
(PN90900)

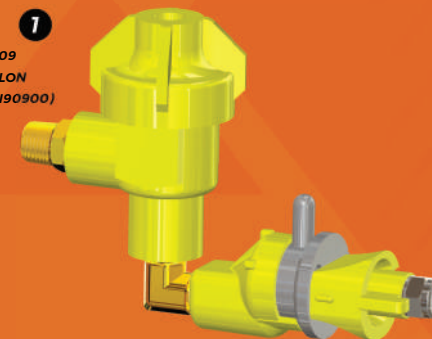

2

TT 09  
TOTAL INOX  
(PN90900XTOT)



3

TT 09  
INOX  
(PN90900NX)

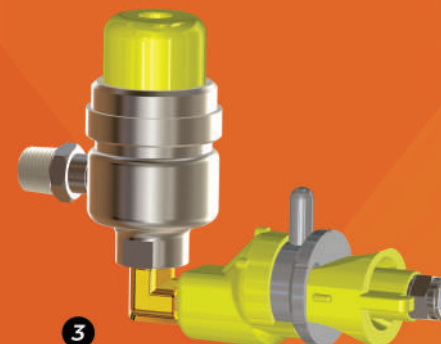

4

TT 09  
BRONZE  
(PN90900BZ)

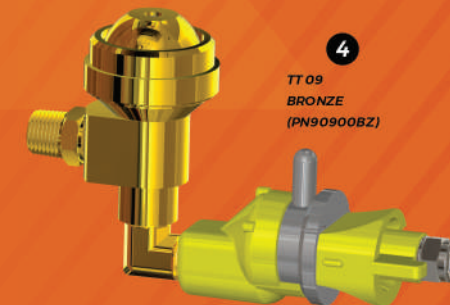

### INFORMAÇÕES

Sistema de Pulverização versátil.

Opção de Bico em Polímero ou  
Aço Inox.

Ampla possibilidade de trabalho,  
tanto em baixa e alta vazão.

Regulagem do espectro de gotas  
através da pressão e angulação  
do bico em relação ao vento.

Polímero de Alta Durabilidade.

Opções de Válvula Anti Gotejo em  
Polímero, Latão ou Aço Inox.



# EQUIPAMENTO AGRÍCOLA

## THRUSH

### BICOS HIDRÁULICOS

Porto Alegre - RS  
+55 51 99676-0121

Sorriso - MT  
+55 66 99931-1198

Barreiras - BA  
+55 77 99941-4048

Pensacola - FL  
+1 850 972-9096

## BICOS TRAVICAR CORE + DISCO

### CORE DIFUSOR



25 PN 85253 45 PN 85248 46 PN 85268 56 PN 85249

JATO CÔNICO VAZIO E CHEIO.  
VAZÃO: 0.45 l/min - 15.7 l/min.

### DISCOS

D2 PN 85616 D3 PN 01530 D4 PN 85601 D5 PN 01531 D6 PN 85614



D7 PN 01532 D8 PN 85615 D10 PN 85617 D12 PN 85619 D14 PN 01349

### INFORMAÇÕES

Sistema de Pulverização versátil.

Opções de Porta Bico em diversos materiais e modelos.

Ampla possibilidade de trabalho, tanto em baixa e alta vazão.

Regulagem do espectro de gotas através da pressão e angulação do bico em relação ao vento.

Cores Difusores em Latão e Disco em Aço Inox.

### MODELOS DE PORTA BICO

#### POLÍMERO



#### BRONZE



#### POLÍMERO ARTICULADO







# EQUIPAMENTO AGRÍCOLA

## THRUSH

### BICOS HIDRÁULICOS



Porto Alegre - RS  
+55 51 99676-0121



Sorriso - MT  
+55 66 99931-1198



Barreiras - BA  
+55 77 99941-4048



Pensacola - FL  
+1 850 972-9096

## BICOS EXTENSOR



#### INFORMAÇÕES

Duas opções de configurações.

Diversos modelos com tamanhos diferentes e personalizados.

Opção em aço inox ou latão.

Adaptável em qualquer tipo de aeronave com rosca 1/8".

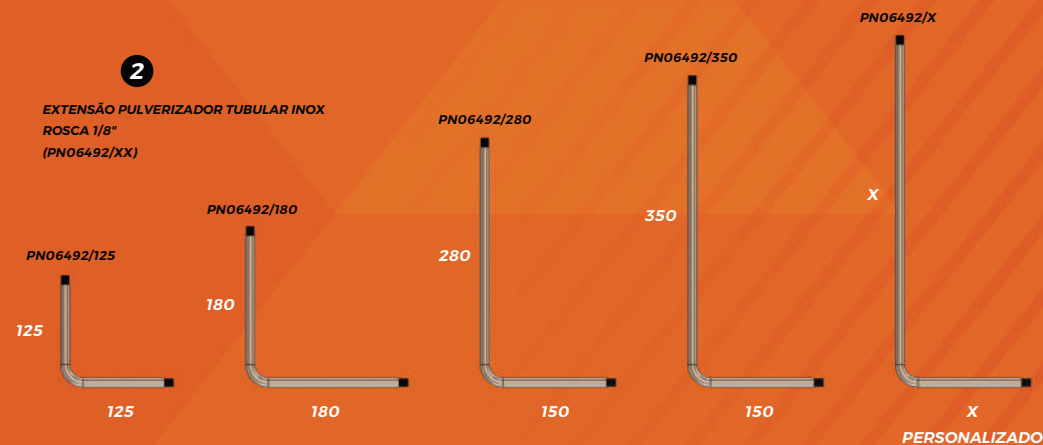



# EQUIPAMENTO AGRÍCOLA

## THRUSH

### BICOS ELETROSTÁTICO



Porto Alegre - RS  
+55 51 99676-0121



Sorriso - MT  
+55 66 99931-1198



Barreiras - BA  
+55 77 99941-4048



Pensacola - FL  
+1 850 972-9096

## BICOS TRAVICAR ELETROSTÁTICO

#### MODELOS BICOS ELETROSTÁTICOS

CERÂMICA



1

ELETROSTÁTICO  
BICO CERÂMICA  
(PN90500)

JATO CÔNICO VAZIO  
VAZÃO: 0.16 l/min - 3.1 l/min

CORE E DISCO



2

ELETROSTÁTICO  
CORE E DISCO  
(PN90600)

JATO CÔNICO VAZIO  
VAZÃO: 0.5 l/min - 4.3 l/min

PONTA LEQUE 80°



3

ELETROSTÁTICO  
PONTA LEQUE  
(PN90700)

JATO PLANO 80°  
VAZÃO: 0.5 l/min - 4.5 l/min

TT 11



4

ELETROSTÁTICO  
TT 11  
(PN90800)

JATO PLANO 40°  
VAZÃO: 1.0 l/min - 6.5 l/min

#### SISTEMA DE PULVERIZAÇÃO ELETROSTÁTICO

##### INFORMAÇÕES

Redução de deriva.

Melhor cobertura de aplicação.

Aceleração da velocidade de deposição da calda.

Diversas opções de bicos.

Fontes de tensão robustas.

Polímero Especial de Altíssima durabilidade.

A melhor opção para trabalhar em situações adversas.

##### FONTES DE TENSÃO

POSITIVA



NEGATIVA



FONTES DE TENSÃO COM POLARIDADES INVERSAS,  
UMA PARA CADA BARRA DE PULVERIZAÇÃO.

##### BENEFÍCIOS



MAIOR VELOCIDADE DE DEPOSIÇÃO



MELHOR COBERTURA E PENETRAÇÃO



REDUÇÃO DO IMPACTO AMBIENTAL



ECONOMIA DOS CUSTOS OPERACIONAIS



CONTROLE MAIOR DE PRAGAS E DOENÇAS



AUMENTO DE PRODUTIVIDADE



# EQUIPAMENTO AGRÍCOLA

## THRUSH

### ATOMIZADORES

Porto Alegre - RS  
+55 51 99676-0121

Sorriso - MT  
+55 66 99931-1198

Barreiras - BA  
+55 77 99941-4048

Pensacola - FL  
+1 850 972-9096

## ATOMIZADORES TOTAL AÇO INOX

100% INOX

MODELOS DE ATOMIZADORES ROTATIVOS 100% INOX

ATOMIZADOR 81mm

ATOMIZADOR 98mm

ATOMIZADOR 81mm D104

ATOMIZADOR 75mm D125



1

ATOMIZADOR ROTATIVO TELA 81  
(PN04165NX)



2

ATOMIZADOR ROTATIVO TELA 98  
(PN05165NX)



3

ATOMIZADOR ROTATIVO TELA 81 D104  
(PN06165NX)



4

ATOMIZADOR ROTATIVO TELA 75 D125  
(PN07165NX)

TELAS EM CHAPA PERFURADA  
1.5mm / 2.2mm / 3mm / 4mm / 6.5mm

TELAS EM MALHA  
Mesh 14  
Mesh 6

#### INFORMAÇÕES

Alta Durabilidade 100% Aço Inox.

Opção de Suporte para Barras de  
1 1/4" - 1 1/2" - 2" - 2 1/2" em Aço Inox.

Diversas opções de Montagens  
e Configurações.

Três opções de tamanhos de Pás  
50mm - 70mm - 90mm.

Opções de Tela em Chapa Perfurada  
ou Tela de Malha.

#### VÁLVULA DE REGULAGEM DE VAZÃO (VRU)



AÇO INOX.

ROSCA 1/4" NPT.

VAZÃO: 1.5 l/min - 32.5 l/min.

DIVERSAS POSSIBILIDADES  
DE CONFIGURAÇÃO.



CUBOS 100% INOX.



EIXO COM REVESTIMENTO  
DE CROMO DURO.



MAIOR ROLAMENTO DO  
MERCADO 42MM.





# EQUIPAMENTO AGRÍCOLA

## THRUSH

### ATOMIZADORES

Porto Alegre - RS  
+55 51 99676-0121

Sorriso - MT  
+55 66 99931-1198

Barreiras - BA  
+55 77 99941-4048

Pensacola - FL  
+1 850 972-9096

## ATOMIZADORES AÇO INOX

TELAS EM CHAPA PERFURADA  
1.5mm / 2.2mm / 3mm / 4mm / 6.5mm

TELAS EM MALHA  
Mesh 14  
Mesh 6

#### MODELOS DE ATOMIZADORES ROTATIVOS INOX

ATOMIZADOR 81mm



1

ATOMIZADOR ROTATIVO TELA 81  
(PN04165)

ATOMIZADOR 98mm

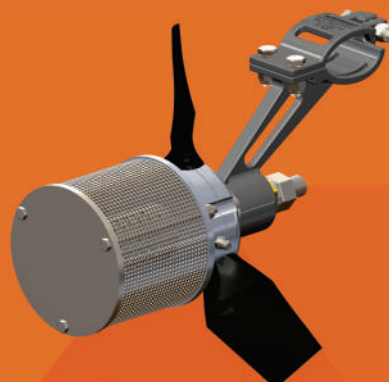

2

ATOMIZADOR ROTATIVO TELA 98  
(PN05165)

ATOMIZADOR 81mm D104



3

ATOMIZADOR ROTATIVO TELA 81 D104  
(PN06165)

ATOMIZADOR 75mm D125

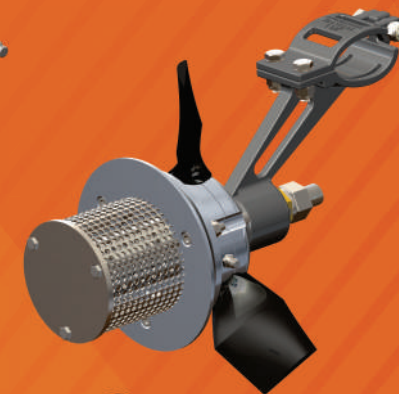

4

ATOMIZADOR ROTATIVO TELA 75 D125  
(PN07165)

#### INFORMAÇÕES

Alta Durabilidade 100% Aço Inox.

Opção de Suporte para Barras de  
1 1/4" - 1 1/2" - 2" - 2 1/2" em Aço Inox.

Diversas opções de Montagens  
e Configurações.

Três opções de tamanhos de Pás  
50mm - 70mm - 90mm.

Opções de Tela em Chapa Perfurada  
ou Tela de Malha.

#### VÁLVULA DE REGULAGEM DE VAZÃO (VRU)



POLÍMERO OU AÇO INOX.

ROSCA 1/4" NPT.

VAZÃO: 1.5 l/min - 32.5 l/min.

DIVERSAS POSSIBILIDADES  
DE CONFIGURAÇÃO.



CUBOS EXTERNOS EM ALUMÍNIO, TAMPAS  
E DEFLETORES INTERNOS EM AÇO INOX. ✓

EIXO COM REVESTIMENTO  
DE CROMO DURO. ✓

ANTI GOTEJO EM  
POLÍMERO OU AÇO INOX. ✓



# EQUIPAMENTO AGRÍCOLA

## THRUSH

### ATOMIZADORES



Porto Alegre - RS  
+55 51 99676-0121



Sorriso - MT  
+55 66 99931-1198



Barreiras - BA  
+55 77 99941-4048



Pensacola - FL  
+1 850 972-9096

## ATOMIZADORES COMO ESCOLHER?



### COMO FAZER A SELEÇÃO DO MODELO DE ATOMIZADOR E SUAS PARTES.

#### PASSO 1

SELECIONE O MODELO DE ATOMIZADOR.

EXEMPLO: ATOMIZADOR 75 D125 100% INOX.



#### PASSO 2

SELECIONE O SUPORTE DE BARRA.

EXEMPLO: SUPORTE ATOMIZADOR 2" INOX.



#### PASSO 3

SELECIONE O MODELO DE TELA.

EXEMPLO: MALHA MESH 14.

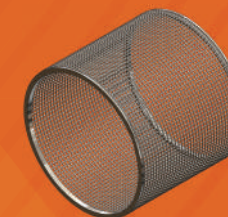

#### PASSO 4

SELECIONE O MODELO DE PÁ.

EXEMPLO: PÁS DE 70mm.



#### PASSO 5

SELECIONE O MODELO DE EIXO.

EXEMPLO: EIXO EQUALIZADO EM POLÍMERO.



#### PASSO 6

SELECIONE O MODELO DE V.R.U.

EXEMPLO: V.R.U INOX PADRÃO



#### PASSO 7

SELECIONE O MODELO DE ANTI GOTEJO.

EXEMPLO: VÁLVULA ANTI GOTEJO DE INOX.



#### PASSO 8

SELECIONE O SISTEMA DE ALIMENTAÇÃO.

EXEMPLO: V.R.U DE INOX 1 ALIMENTAÇÃO COM V.R.U NA BARRA.





# EQUIPAMENTO AGRÍCOLA

## THRUSH

### ATOMIZADORES



Porto Alegre - RS  
+55 51 99676-0121



Sorriso - MT  
+55 66 99931-1198



Barreiras - BA  
+55 77 99941-4048



Pensacola - FL  
+1 850 972-9096

## ATOMIZADORES

### SUPORTES AÇO INOX

#### MODELOS DE SUPORTES EM INOX PARA ATOMIZADORES

1

SUPORTE ATOMIZADOR 1 1/4" INOX  
(PN05408)



1 1/4"

3

SUPORTE ATOMIZADOR 2" INOX  
(PN05410)



2"

2

SUPORTE ATOMIZADOR 1 1/2" INOX  
(PN05409)



1 1/2"

4

SUPORTE ATOMIZADOR 2 1/2" INOX  
(PN05403)



2 1/2"

#### INFORMAÇÕES

Aço Inox.

Sistema anti vibração com  
borracha.

Quatro opções de tamanhos.

Alta durabilidade e resistência.





# EQUIPAMENTO AGRÍCOLA

## THRUSH

### ATOMIZADORES



Porto Alegre - RS  
+55 51 99676-0121



Sorriso - MT  
+55 66 99931-1198



Barreiras - BA  
+55 77 99941-4048



Pensacola - FL  
+1 850 972-9096

## ATOMIZADORES

### TELAS AÇO INOX

#### MODELOS DE TELAS EM CHAPA PERFURADA E MALHA MONEL

CHAPA PERFURADA  
FURO REDONDO 1.5mm

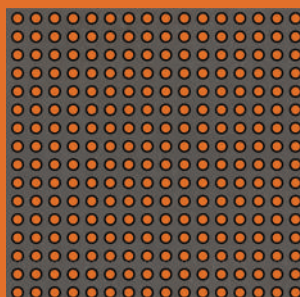

CHAPA PERFURADA  
FURO REDONDO 2.2mm

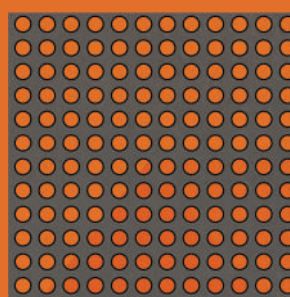

CHAPA PERFURADA  
FURO REDONDO 3mm

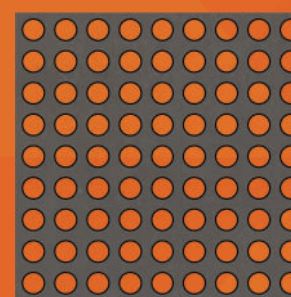

CHAPA PERFURADA  
FURO REDONDO 4mm

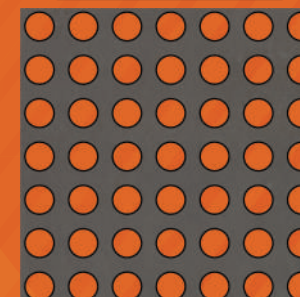

CHAPA PERFURADA  
FURO QUADRADO 4mm

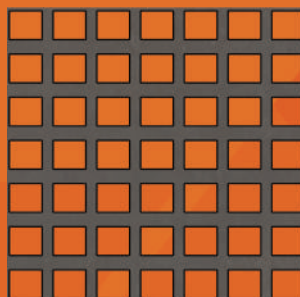

CHAPA PERFURADA  
FURO QUADRADO 6.5mm

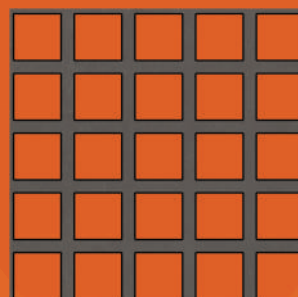

MALHA  
MESH 14

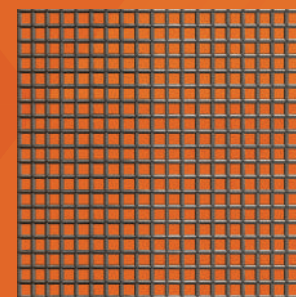

MALHA  
MESH 6

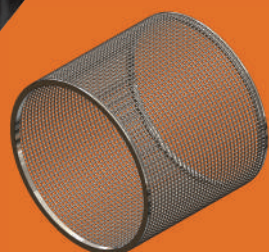
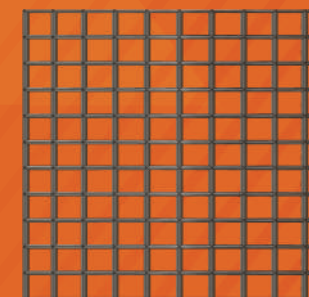

#### INFORMAÇÕES

Telas em Aço Inox.

Chapa Perfurada em diversas opções de furos e formas.

Malha de Aço Inox em diversas opções de Mesh.

Alta durabilidade e resistência.



# EQUIPAMENTO AGRÍCOLA

## **THRUSH**

### ATOMIZADORES



Porto Alegre - RS  
+55 51 99676-0121



Sorriso - MT  
+55 66 99931-1198



Barreiras - BA  
+55 77 99941-4048



Pensacola - FL  
+1 850 972-9096

## ATOMIZADORES

### PÁS DE HÉLICE

#### MODELOS DE PÁS DE HÉLICE



PÁS DE HÉLICE 90mm



PÁS DE HÉLICE 70mm



PÁS DE HÉLICE 50mm

#### INFORMAÇÕES

Fabricadas em Nylon.

Três opções de tamanhos  
50mm, 70mm e 90mm.

Duas opções de cores  
preto ou amarelo

Alta durabilidade e resistência.

#### REGULAGEM DO ÂNGULO DAS PÁS

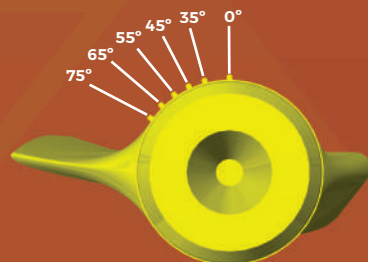

#### INDICAÇÕES:

**\*90MM IPANEMA - CESSNA - PIPER**

**\*70MM AIR TRACTOR 402/502 - THRUSH**

**\*50MM AIR TRACTOR 602/802**



# EQUIPAMENTO AGRÍCOLA

## THRUSH

### ATOMIZADORES



Porto Alegre - RS  
+55 51 99676-0121



Sorriso - MT  
+55 66 99931-1198



Barreiras - BA  
+55 77 99941-4048



Pensacola - FL  
+1 850 972-9096

## ATOMIZADORES

### EIXOS AÇO INOX + CROMO DURO

MODELOS DE SISTEMA DE VEDAÇÃO E EQUALIZAÇÃO DE EIXOS DE ATOMIZADORES



AÇO INOX REVESTIDO  
COM CROMO DURO.



AÇO INOX REVESTIDO  
COM CROMO DURO.

SISTEMA DE VEDAÇÃO EQUALIZADO  
EM POLÍMERO

SISTEMA LIVRE EM INOX

#### INFORMAÇÕES

Aço Inox.

Duas opções de sistema de vedação.

Revestimento em cromo duro para aumentar a vida útil.

Alta durabilidade e resistência.



CHAVE DE MONTAGEM E DESMONTAGEM

## QUALIDADE TOTAL

AÇO INOX + CROMO DURO







# EQUIPAMENTO AGRÍCOLA

## THRUSH

### ATOMIZADORES

Porto Alegre - RS  
+55 51 99676-0121

Sorriso - MT  
+55 66 99931-1198

Barreiras - BA  
+55 77 99941-4048

Pensacola - FL  
+1 850 972-9096

## ATOMIZADORES ANTI GOTEJO INOX E POLÍMERO

### MODELOS DE VÁLVULAS ANTI GOTEJO EM INOX E POLÍMERO PARA ATOMIZADORES

#### POLÍMERO

1

VÁLVULA ANTI GOTEJO ROSCA INTERNA 1/8"  
(PN90301)

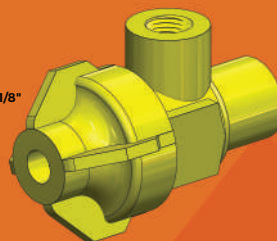

2

VÁLVULA ANTI GOTEJO ROSCA 1/8" - MANGUEIRA 1/2"  
(PN05360)

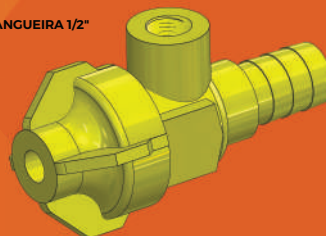

#### AÇO INOX

3

VÁLVULA ANTI GOTEJO INOX  
(PN05361-1/2)  
(PN05361-5/8)



4

VÁLVULA ANTI GOTEJO INOX DUPLA  
(PN05361-1/2D)  
(PN05361-5/8D)

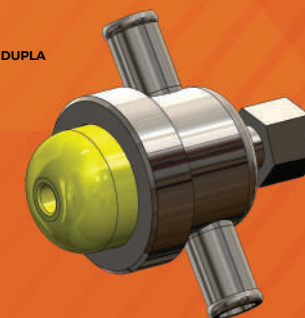

#### INFORMAÇÕES

Polímero ou Aço Inox.

Para utilização na barra ou diretamente no atomizador.

Diversas opções de bitolas para mangueira.

Alta durabilidade e resistência.



# EQUIPAMENTO AGRÍCOLA

## THRUSH

### ATOMIZADORES

 Porto Alegre - RS  
+55 51 99676-0121

 Sorriso - MT  
+55 66 99931-1198

 Barreiras - BA  
+55 77 99941-4048

 Pensacola - FL  
+1 850 972-9096

## ATOMIZADORES VRU INOX E POLÍMERO

MODELOS DE REGULADORES DE VAZÃO EM INOX E POLÍMERO PARA ATOMIZADORES

POLÍMERO

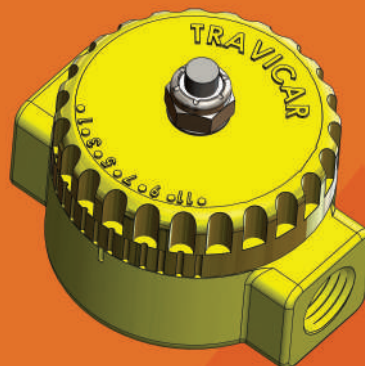

1

V.R.U POLÍMERO  
(PN05162-M02-1/2)

AÇO INOX



2

V.R.U INOX  
(PN05162-M03-1/2) - PADRÃO  
(PN05162-M04-1/2) - ALTA VAZÃO

#### INFORMAÇÕES

Polímero ou Aço Inox.

Ampla faixa de vazão.

Rosca 1/8" ou 1/4".

Possibilidade de utilização  
em atomizadores de outros fabricantes.

Alta durabilidade e resistência.

Informações  
técnicas do  
produto 

Faixa de Vazão: 1.6 l/min - 32.8 l/min  
Faixa de Pressão: 20 PSI - 60 PSI

Informações  
técnicas do  
produto 

Faixa de Vazão: 1.5 l/min - 32.8 l/min  
Faixa de Pressão: 20 PSI - 60 PSI



# EQUIPAMENTO AGRÍCOLA

## THRUSH

### ATOMIZADORES



Porto Alegre - RS  
+55 51 99676-0121



Sorriso - MT  
+55 66 99931-1198



Barreiras - BA  
+55 77 99941-4048



Pensacola - FL  
+1 850 972-9096

## ATOMIZADORES ALIMENTAÇÃO SIMPLES

### MODELOS DE INSTALAÇÃO E ALIMENTAÇÃO PARA ATOMIZADORES - ALIMENTAÇÃO SIMPLES

#### V.R.U INOX COM 1 ALIMENTAÇÃO (V.R.U NO EIXO DO ATOMIZADOR)

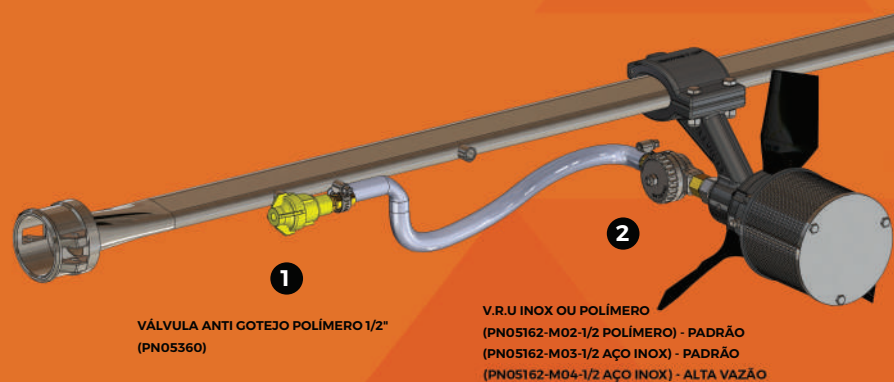

Informações  
técnicas do  
produto

Faixa de Vazão: 1.9 l/min - 23 l/min  
Faixa de Pressão: 20 PSI - 60 PSI

#### V.R.U INOX COM 1 ALIMENTAÇÃO (V.R.U NA BARRA DE PULVERIZAÇÃO)



Informações  
técnicas do  
produto

Faixa de Vazão Niple 1/8": 2.0 l/min - 20.8 l/min  
Faixa de Vazão Niple 1/4": 2.2 l/min - 32.5 l/min  
Faixa de Pressão: 20 PSI - 60 PSI

#### INFORMAÇÕES

Aço Inox ou Polímero.

Diversas Opções de  
montagem.

Opções de mangueira  
1/2" ou 5/8".

Alta durabilidade e resistência.





# EQUIPAMENTO AGRÍCOLA

## THRUSH

### ATOMIZADORES



Porto Alegre - RS  
+55 51 99676-0121



Sorriso - MT  
+55 66 99931-1198



Barreiras - BA  
+55 77 99941-4048



Pensacola - FL  
+1 850 972-9096

## ATOMIZADORES

### ALIMENTAÇÃO DUPLA

#### MODELOS DE INSTALAÇÃO E ALIMENTAÇÃO PARA ATOMIZADORES - ALIMENTAÇÃO DUPLA

##### V.R.U INOX COM 2 ALIMENTAÇÕES (V.R.U NO EIXO DO ATOMIZADOR)



1  
VÁLVULA ANTI GOTEJO POLÍMERO 1/2"  
(PN05360)

2  
V.R.U INOX OU POLÍMERO  
(PN05162-M02-1/2 POLÍMERO) - PADRÃO  
(PN05162-M03-1/2 AÇO INOX) - PADRÃO  
(PN05162-M04-1/2 AÇO INOX) - ALTA VAZÃO

Informações técnicas do produto

Faixa de Vazão: 1.6 l/min - 29 l/min  
Faixa de Pressão: 20 PSI - 60 PSI

##### V.R.U INOX COM 2 ALIMENTAÇÕES (V.R.U NA BARRA DE PULVERIZAÇÃO)



3  
V.R.U INOX OU POLÍMERO  
(PN05162-M02-1/2 POLÍMERO) - PADRÃO  
(PN05162-M03-1/2 AÇO INOX) - PADRÃO  
(PN05162-M04-1/2 AÇO INOX) - ALTA VAZÃO

4  
VÁLVULA ANTI GOTEJO  
DÚPLA INOX  
(PN05361D-1/2)  
(PN05361D-5/8)

3  
V.R.U INOX OU POLÍMERO  
(PN05162-M02-1/2 POLÍMERO) - PADRÃO  
(PN05162-M03-1/2 AÇO INOX) - PADRÃO  
(PN05162-M04-1/2 AÇO INOX) - ALTA VAZÃO

Informações técnicas do produto

Faixa de Vazão: Até 45 l/min.  
Faixa de Pressão: 20 PSI - 60 PSI

#### INFORMAÇÕES

Aço Inox ou Polímero.

Diversas Opções de montagem.

Opções de mangueira 1/2" ou 5/8".

Alta durabilidade e resistência.



# EQUIPAMENTO AGRÍCOLA

## THRUSH

### ATOMIZADORES



Porto Alegre - RS  
+55 51 99676-0121



Sorriso - MT  
+55 66 99931-1198



Barreiras - BA  
+55 77 99941-4048



Pensacola - FL  
+1 850 972-9096

## ATOMIZADORES

### MODELO 04165

### ATOMIZADOR SÉRIE 04165 - 81mm

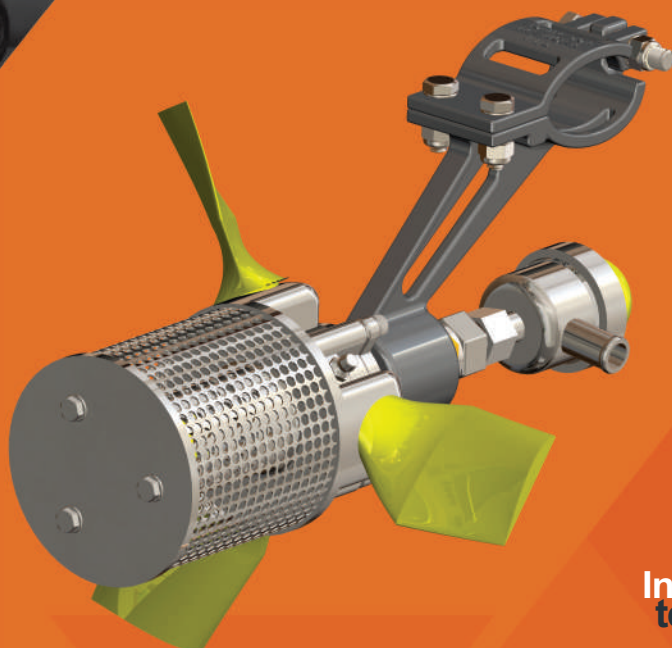

Informações técnicas do produto

TELAS EM CHAPA PERFURADA  
1.5mm / 2.2mm / 3mm / 4mm / 6.5mm

TELAS EM MALHA  
Mesh 14  
Mesh 6

PÁS DE HÉLICE  
50mm / 70mm / 90mm

REGULAGEM DE PÁS  
(6) 0° - (5) 35° - (4) 45° - (3) 55° - (2) 65° - (1) 75°

### GRÁFICOS DE REFERÊNCIA ROTAÇÃO X DIÂMETRO DE GOTAS - SÉRIE 04165

#### GRÁFICO DE REFERÊNCIA PARA SELEÇÃO DO ESPECTRO DE GOTAS

IPANEMA - CESSNA - PIPER

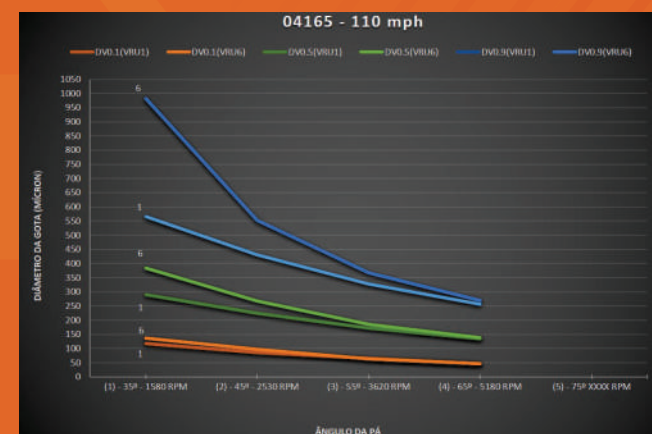

AIR TRACTOR - THRUSH

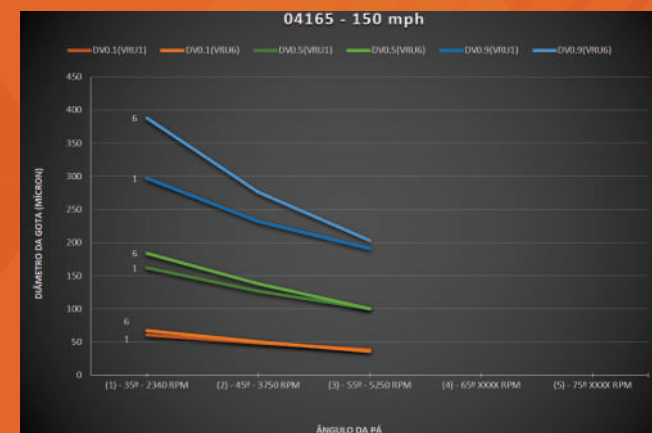

TESTES REALIZADOS COM PÁS DE 90mm EM TÚNEL DE VENTO (AERIAL APPLICATION TECHNOLOGY RESEARCH: COLLEGE STATION, TEXAS)



# EQUIPAMENTO AGRÍCOLA

## THRUSH

### ATOMIZADORES



Porto Alegre - RS  
+55 51 99676-0121



Sorriso - MT  
+55 66 99931-1198



Barreiras - BA  
+55 77 99941-4048



Pensacola - FL  
+1 850 972-9096

# ATOMIZADORES

## MODELO 05165

### ATOMIZADOR SÉRIE 05165 - 98mm

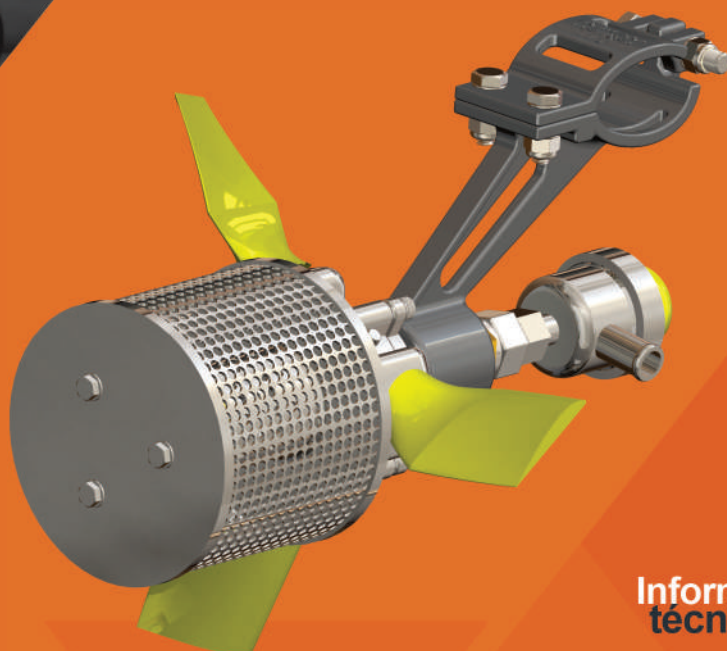

Informações técnicas do produto

### GRÁFICOS DE REFERÊNCIA ROTAÇÃO X DIÂMETRO DE GOTAS - SÉRIE 05165

#### GRÁFICO DE REFERÊNCIA PARA SELEÇÃO DO ESPECTRO DE GOTAS

IPANEMA - CESSNA - PIPER



AIR TRACTOR - THRUSH

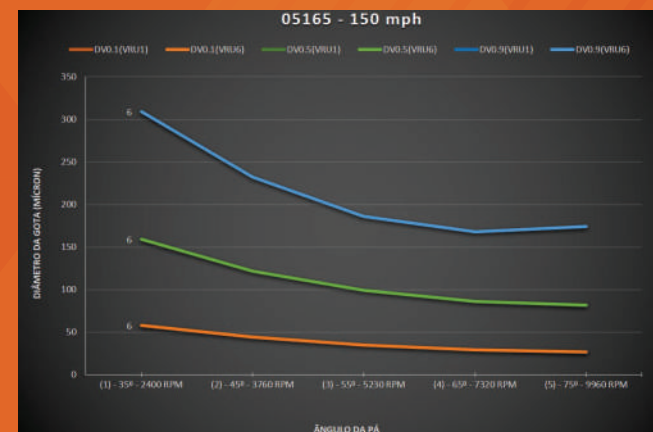

TESTES REALIZADOS COM PÁS DE 90mm EM TÚNEL DE VENTO (AERIAL APPLICATION TECHNOLOGY RESEARCH: COLLEGE STATION, TEXAS)

TELAS EM CHAPA PERFURADA  
1.5mm / 2.2mm / 3mm / 4mm / 6.5mm

PÁS DE HÉLICE  
50mm / 70mm / 90mm

TELAS EM MALHA  
Mesh 14  
Mesh 6

REGULAGEM DE PÁS  
(6) 0° - (5) 35° - (4) 45° - (3) 55° - (2) 65° - (1) 75°





# EQUIPAMENTO AGRÍCOLA

## THRUSH

### ATOMIZADORES

Porto Alegre - RS +55 51 99676-0121  
 Sorriso - MT +55 66 99931-1198

Barreiras - BA +55 77 99941-4048  
 Pensacola - FL +1 850 972-9096

## ATOMIZADORES

### MODELO 06165

### ATOMIZADOR SÉRIE 06165 - 81mm D104



Informações técnicas do produto

### GRÁFICOS DE REFERÊNCIA ROTAÇÃO X DIÂMETRO DE GOTAS - SÉRIE 06165

GRÁFICO DE REFERÊNCIA PARA SELEÇÃO DO ESPECTRO DE GOTAS

IPANEMA - CESSNA - PIPER

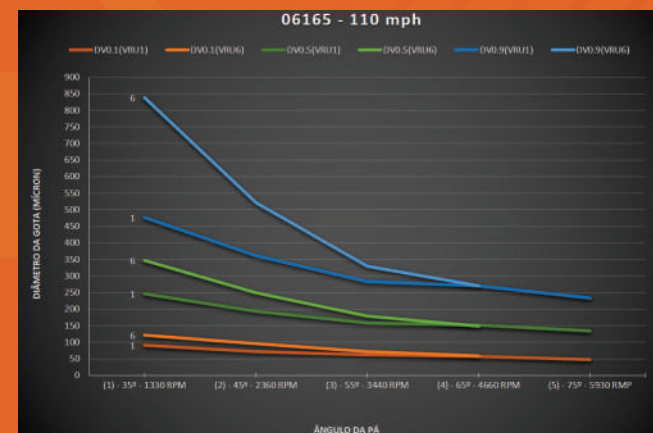

AIR TRACTOR - THRUSH

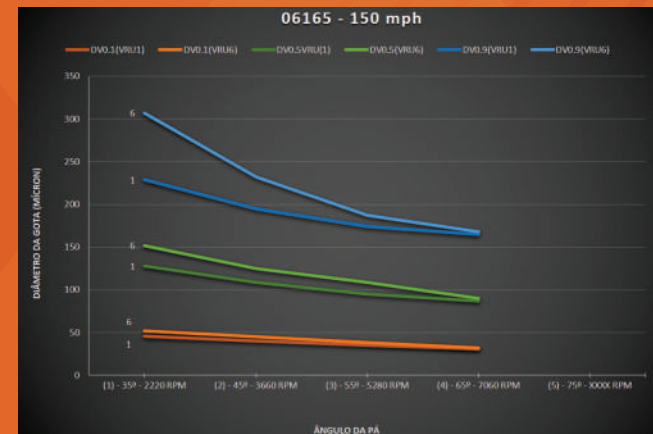

TESTES REALIZADOS COM PÁS DE 90mm EM TÚNEL DE VENTO (AERIAL APPLICATION TECHNOLOGY RESEARCH: COLLEGE STATION, TEXAS)

TELAS EM CHAPA PERFURADA  
 1.5mm / 2.2mm / 3mm / 4mm / 6.5mm

PÁS DE HÉLICE  
 50mm / 70mm / 90mm

TELAS EM MALHA  
 Mesh 14  
 Mesh 6

REGULAGEM DE PÁS  
 (6) 0° - (5) 35° - (4) 45° - (3) 55° - (2) 65° - (1) 75°



# EQUIPAMENTO AGRÍCOLA

## THRUSH

### ATOMIZADORES



Porto Alegre - RS  
+55 51 99676-0121



Sorriso - MT  
+55 66 99931-1198



Barreiras - BA  
+55 77 99941-4048



Pensacola - FL  
+1 850 972-9096

# ATOMIZADORES

## MODELO 07165

### ATOMIZADOR SÉRIE 07165 - 75mm D125

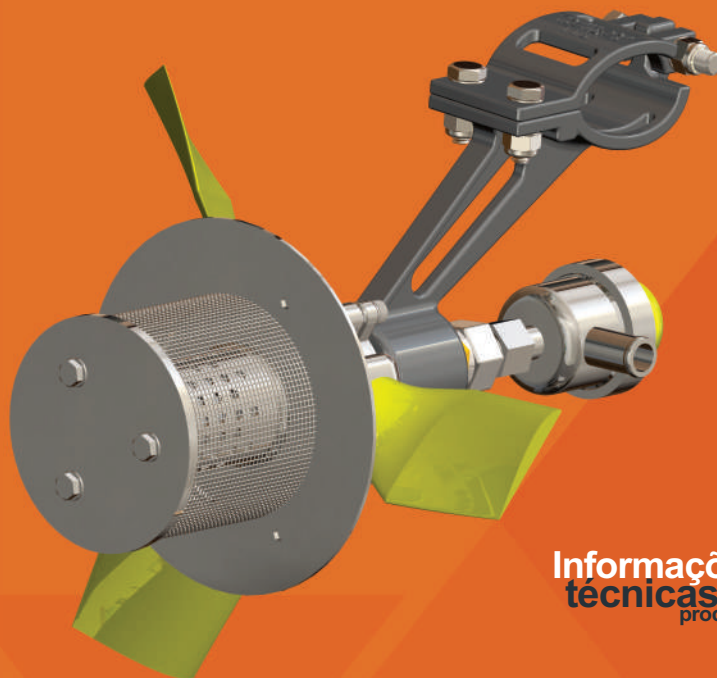

Informações técnicas do produto

TELAS EM CHAPA PERFURADA  
1.5mm / 2.2mm / 3mm / 4mm / 6.5mm

PÁS DE HÉLICE  
50mm / 70mm / 90mm

TELAS EM MALHA  
Mesh 14  
Mesh 6

REGULAGEM DE PÁS  
(6) 0° - (5) 35° - (4) 45° - (3) 55° - (2) 65° - (1) 75°

### GRÁFICOS DE REFERÊNCIA ROTAÇÃO X DIÂMETRO DE GOTAS - SÉRIE 07165

GRÁFICO DE REFERÊNCIA PARA SELEÇÃO DO ESPECTRO DE GOTAS

IPANEMA - CESSNA - PIPER

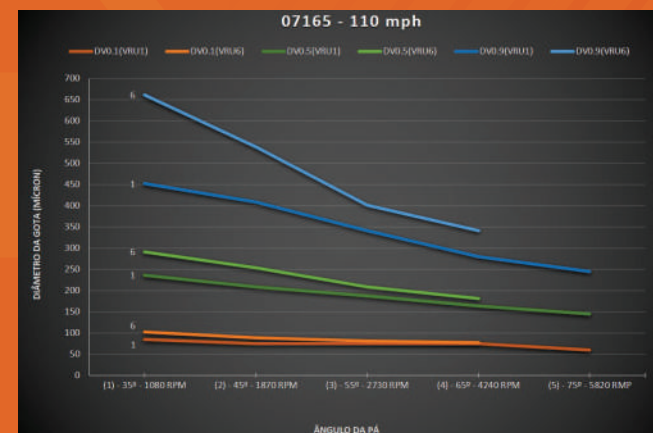

AIR TRACTOR - THRUSH

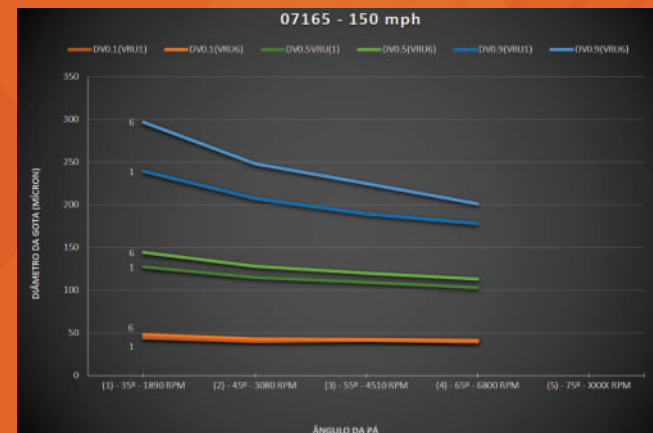

TESTES REALIZADOS COM PÁS DE 70mm EM TÚNEL DE VENTO (AERIAL APPLICATION TECHNOLOGY RESEARCH: COLLEGE STATION, TEXAS)



# EQUIPAMENTO AGRÍCOLA

## THRUSH 510

### AÇO INOX

Porto Alegre - RS  
+55 51 99676-0121

Sorriso - MT  
+55 66 99931-1198

Barreiras - BA  
+55 77 99941-4048

Pensacola - FL  
+1 850 972-9096

**11**  
SUPORTE BARRA  
THRUSH (PN05081/P1)

**12**  
SUPORTE BARRA  
THRUSH (PN05081/P2)

**1**  
CAIXA ALIJAMENTO  
THRUSH (PN05072)

**22**  
VALVULA CORTE 3"  
BORBOLETA (PN05079/BORB)

**18**  
SUPORTE BOMBA  
EÓLICA (PN90005/SUP)

**17**  
SUPORTE BOMBA  
EÓLICA (PN90005/INF)

**14**  
FLANGE SAÍDA CAIXA  
ALIJAMENTO (PN90046)

**2**  
ENGATE RÁPIDO  
MANGUEIRA 3"  
(PN01514/NX)

**3**  
BOMBA EOLICA  
THRUSH  
(PN05033X-XX-4P) - 8 PÁS  
(PN05033X-XX-6P) - 6 PÁS  
(PN05033X-XX-8P) - 4 PÁS

**19**  
TUBO SAÍDA  
BOMBA -BY PASS  
(PN05075)

**8**  
TUBO ABASTECIMENTO 3"  
(PN05071)

**23**  
TUBO LIGAÇÃO BY PASS  
- FILTRO Y (PN05077/C)

**5**  
TUBO LIGAÇÃO  
BY PASS - FILTRO Y  
(PN05077)

**4**  
VALVULA BY PASS  
THRUSH 2" (PN01725)

**21**  
SUPORTE FILTRO Y  
DIREITO (PN05079/DIR)

**6**  
FILTRO Y THRUSH 510  
(PN05035/FILTRO4")

**15**  
TUBO Y THRUSH  
510 (PN05035)

**16**  
FILTRO DE LINHA  
(PN05078)

**13**  
HASTE COMANDO  
BY PASS (PN05076)

**7**  
TUBO ABASTECIMENTO 3"  
(PN05070)

**9**  
VÁLVULA  
ABASTECIMENTO 3"  
(PN05034)

SUPORTE FILTRO Y  
ESQUERDO  
(PN05079/ESQ)

**20**

**10**  
BARRA AEROFÓLICA THRUSH  
(PN07067R)  
(PN05036R OU 05036R-1/4)  
(PN001859R)  
(PN05406R OU 05406R-1/4)

#### INFORMAÇÕES

Sistema em Aço Inox

Opções de Tubos, Filtros e Barras com  
parede de 1.5mm ou 2mm de espessura.

Novo Sistema de Freio para Bomba Eólica.

Novo modelo de Pá para Bomba Eólica  
com comprimento até 220mm.

Bomba Eólica em duas opções de tamanhos  
de Rotor (Grande e Pequeno).

Bomba Eólica com opções de 4, 6 ou 8  
pás.

Opções de Barras em 1 1/2" ou 2".





# EQUIPAMENTO AGRÍCOLA

## THRUSH

### LEITOR DE FLUXO



Porto Alegre - RS  
+55 51 99676-0121



Sorriso - MT  
+55 66 99931-1198



Barreiras - BA  
+55 77 99941-4048



Pensacola - FL  
+1 850 972-9096

# LEITOR DE FLUXO

## MODELOS DE VÁLVULAS AÇO INOX



### INFORMAÇÕES

Sistema em Aço Inox

Conexão entre tubos e Válvulas pode ser realizada com Engates Rápidos ou opção de Mangueira.

Pode ser adaptado em Fluxômetros e Válvulas On/Off de diferentes fabricantes.

Opções de Tubos, Filtros com parede de 1.5mm ou 2mm de espessura.



# EQUIPAMENTO AGRÍCOLA

## THRUSH

### FLUXÔMETRO

Porto Alegre - RS  
+55 51 99676-0121

Sorriso - MT  
+55 66 99931-1198

Barreiras - BA  
+55 77 99941-4048

Pensacola - FL  
+1 850 972-9096

# FLUXÔMETRO

## MODELOS DE VÁLVULAS AÇO INOX

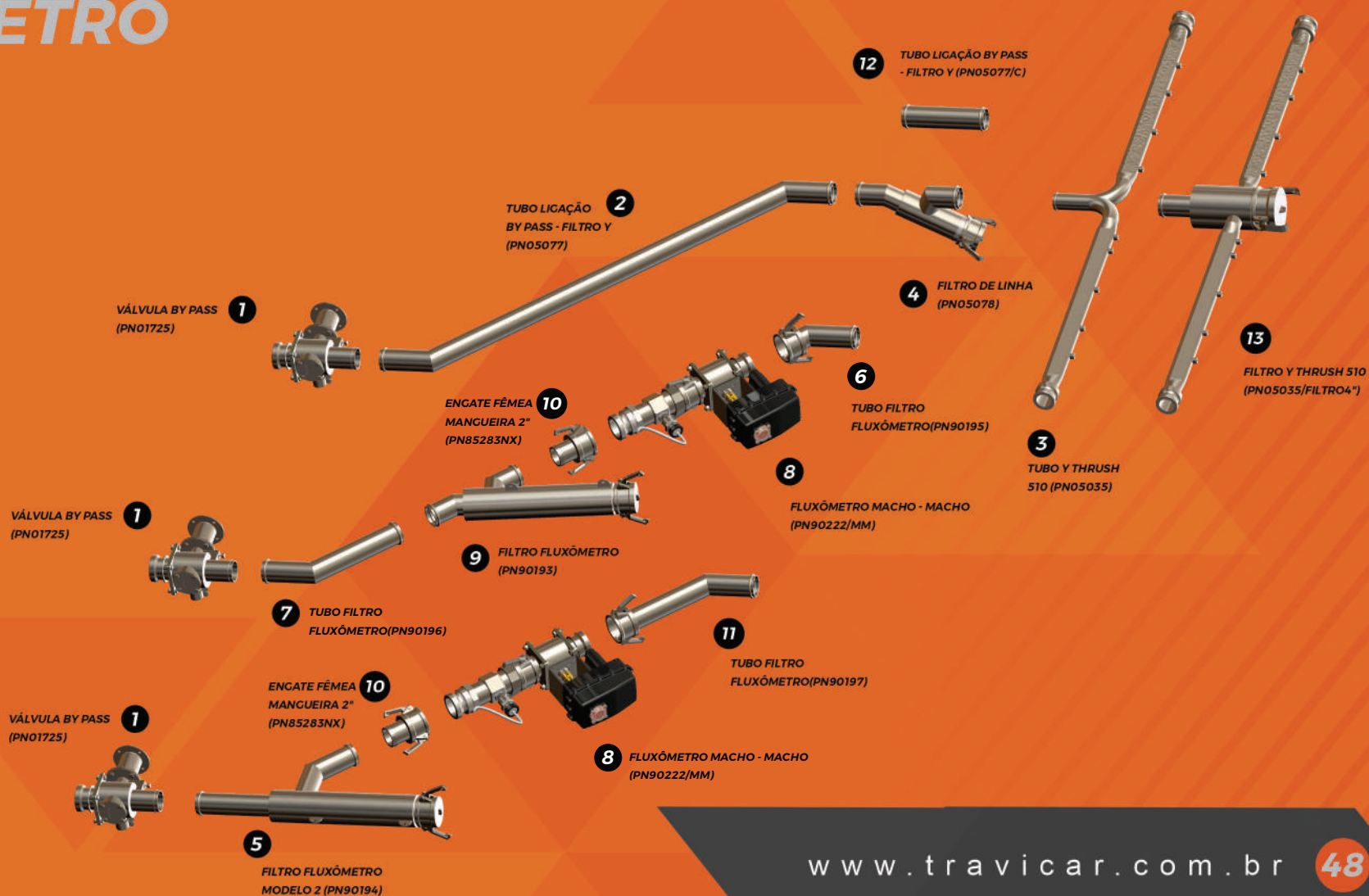

### INFORMAÇÕES

Sistema em Aço Inox

Conexão entre tubos e Válvulas pode ser realizada com Engates Rápidos ou opção de Mangueira.

Pode ser adaptado em Fluxômetros e Válvulas On/Off de diferentes fabricantes.

Opções de Tubos, Filtros com parede de 1.5mm ou 2mm de espessura.



# EQUIPAMENTO AGRÍCOLA

## THRUSH

### FLUXÔMETRO E ON/OFF

Porto Alegre - RS  
+55 51 99676-0121

Sorriso - MT  
+55 66 99931-1198

Barreiras - BA  
+55 77 99941-4048

Pensacola - FL  
+1 850 972-9096

# FLUXÔMETRO E ON/OFF

## MODELOS DE VÁLVULAS AÇO INOX

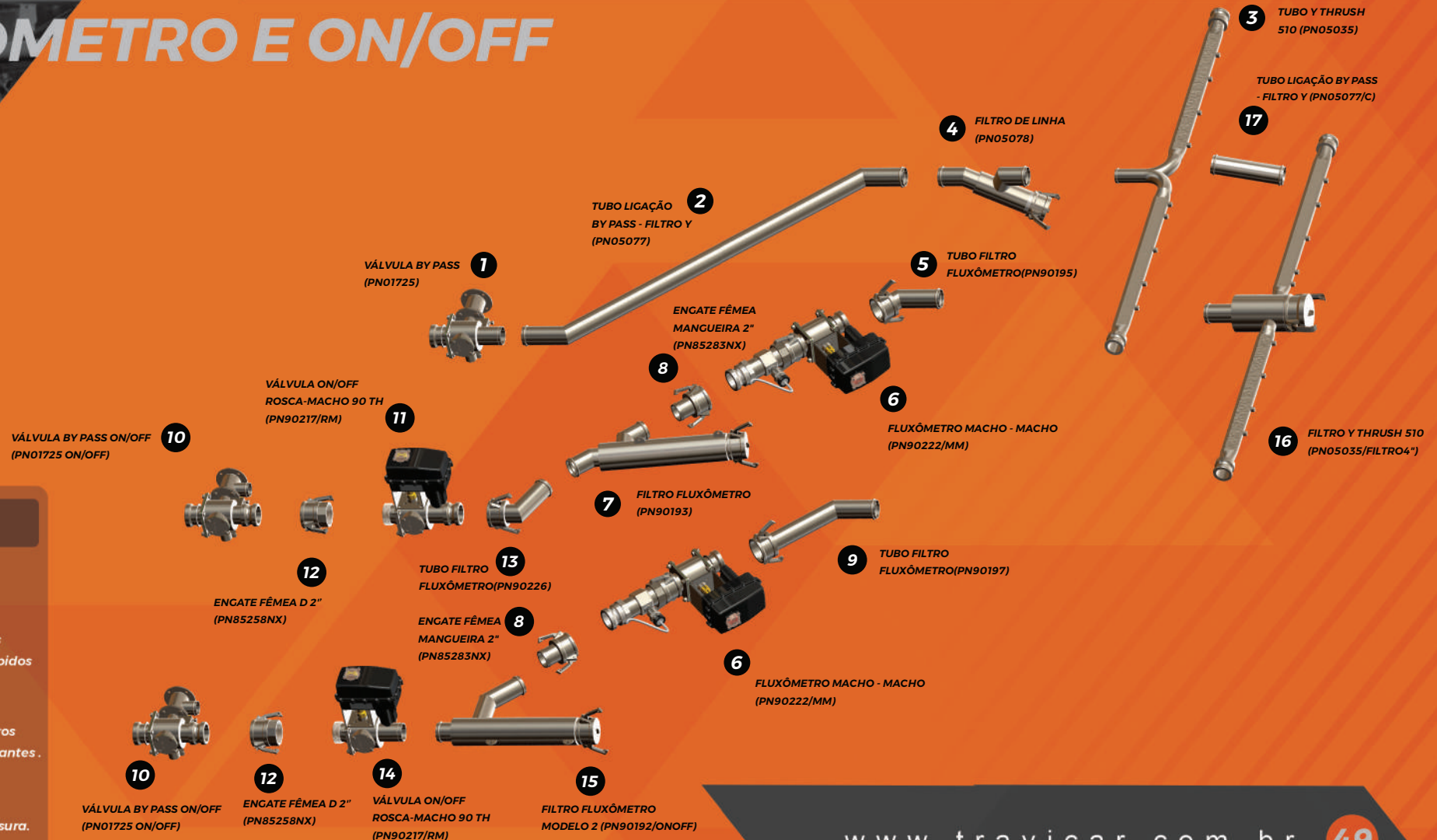

### INFORMAÇÕES

Sistema em Aço Inox

Conexão entre tubos e Válvulas pode ser realizada com Engates Rápidos ou opção de Mangueira.

Pode ser adaptado em Fluxômetros e Válvulas On/Off de diferentes fabricantes.

Opções de Tubos, Filtros com parede de 1.5mm ou 2mm de espessura.





# EQUIPAMENTO AGRÍCOLA

## THRUSH

### BOMBA EÓLICA

Porto Alegre - RS  
+55 51 99676-0121

Sorriso - MT  
+55 66 99931-1198

Barreiras - BA  
+55 77 99941-4048

Pensacola - FL  
+1 850 972-9096

#### MODELOS DE BOMBAS EÓLICAS

## BOMBAS



**1**  
BOMBA EÓLICA GRANDE - ROTOR 165MM  
THRUSH(PN05033G-XX-8P) - 8 PÁS PADRÃO 147MM



**2**  
BOMBA EÓLICA GRANDE - ROTOR 165MM  
THRUSH(PN05033G-XX-6P) - 6 PÁS PERFORMANCE 140MM



**3**  
BOMBA EÓLICA GRANDE - ROTOR 165MM  
THRUSH(PN05033G-XX-4P) - 4 PÁS PERFORMANCE 165MM

Selo Mecânico com opções em Tungstênio ou Grafite.

#### INFORMAÇÕES

Sistema em Aço Inox.

Novo Sistema de Eixo Quadrado.

Novo Sistema de Freio reforçado.

Novo modelo de Pá em três tamanhos.

Cubo com opções de 4, 6 ou 8 pás.

Pronta para utilizar com o Sistema de Abertura e Fechamento Automático do DGPS TRAVICAR.

#### SISTEMA DE FREIO



EIXO QUADRADO

FREIO MAIS FORTE

#### OPÇÕES DE PÁS



PÁ PADRÃO

PÁ PERFORMANCE

#### OPÇÕES DE CUBOS



8 PÁS

6 PÁS

4 PÁS



# BARRAS

## EQUIPAMENTO AGRÍCOLA **THRUSH** BARRAS AEROFÓLICAS



Porto Alegre - RS  
+55 51 99676-0121



Sorriso - MT  
+55 66 99931-1198



Barreiras - BA  
+55 77 99941-4048



Pensacola - FL  
+1 850 972-9096

### MODELOS DE PONTA DE BARRAS AEROFÓLICAS

**BARRA AEROFÓLICA - THRUSH**  
THRUSH 510(PN07067R) - 1 1/2" BICO  
THRUSH 510(PN05036R-1/8) - 1 1/2" ROTATIVO  
THRUSH 510(PN05036R-1/4) - 1 1/2" ROTATIVO  
THRUSH 510(PN01859R) - 2" BICO  
THRUSH 510(PN05406R-1/8) - 2" ROTATIVO  
THRUSH 510(PN05406R-1/4) - 2" ROTATIVO



**BARRA AEROFÓLICA - THRUSH**  
THRUSH 510(PN07067M) - 1 1/2" BICO  
THRUSH 510(PN05036M-1/8) - 1 1/2" ROTATIVO  
THRUSH 510(PN05036M-1/4) - 1 1/2" ROTATIVO  
THRUSH 510(PN01859M) - 2" BICO  
THRUSH 510(PN05406M-1/8) - 2" ROTATIVO  
THRUSH 510(PN05406M-1/4) - 2" ROTATIVO



**3**  
**CAMLOCK DE BARRA EM INOX T**  
(PN01669NX-2) - BARRA 2"  
(PN01669NX-1.1/2) BARRA 1 1/2"  
(PN01669NX-1.1/4) BARRA 1 1/4"

#### INFORMAÇÕES

Sistema em Aço Inox.

Totalmente configuráveis a necessidade da aeronave.

Engates Rápidos para fixação no Filtro Y.

Duas opções de furação 1/8" ou 1/4".

Duas opções de espessura de parede 1.5mm ou 2mm.

Saída opcional com Rosca 3/4" ou Engate Macho.



# EQUIPAMENTO AGRÍCOLA

## THRUSH

### FILTRO Y



Porto Alegre - RS  
+55 51 99676-0121



Sorriso - MT  
+55 66 99931-1198



Barreiras - BA  
+55 77 99941-4048



Pensacola - FL  
+1 850 972-9096

#### MODELO DO FILTRO Y AÇO INOX

1

FILTRO Y AÇO INOX  
THRUSH 510(PN05035/FILTRO4)

ENGATE FÊMEA 3"

ENGATE MACHO 1 1/2"

ENGATE MACHO 1 1/2"



MANGUEIRA 2"

#### INFORMAÇÕES

Sistema em Aço Inox.

Equipamento robusto e de alta durabilidade.

Diversos modelos de tela de filtragem.

Diversas opções de conexões para entrada e saída.

Opções de personalizações especiais conforme necessidade do Cliente.





# EQUIPAMENTO AGRÍCOLA

## THRUSH

### GATEBOX



Porto Alegre - RS  
+55 51 99676-0121



Sorriso - MT  
+55 66 99931-1198



Barreiras - BA  
+55 77 99941-4048



Pensacola - FL  
+1 850 972-9096

#### MODELO DE CAIXA DE ALIJAMENTO - GATEBOX

# GATEBOX

1

GATEBOX  
THRUSH 510(PN05072)

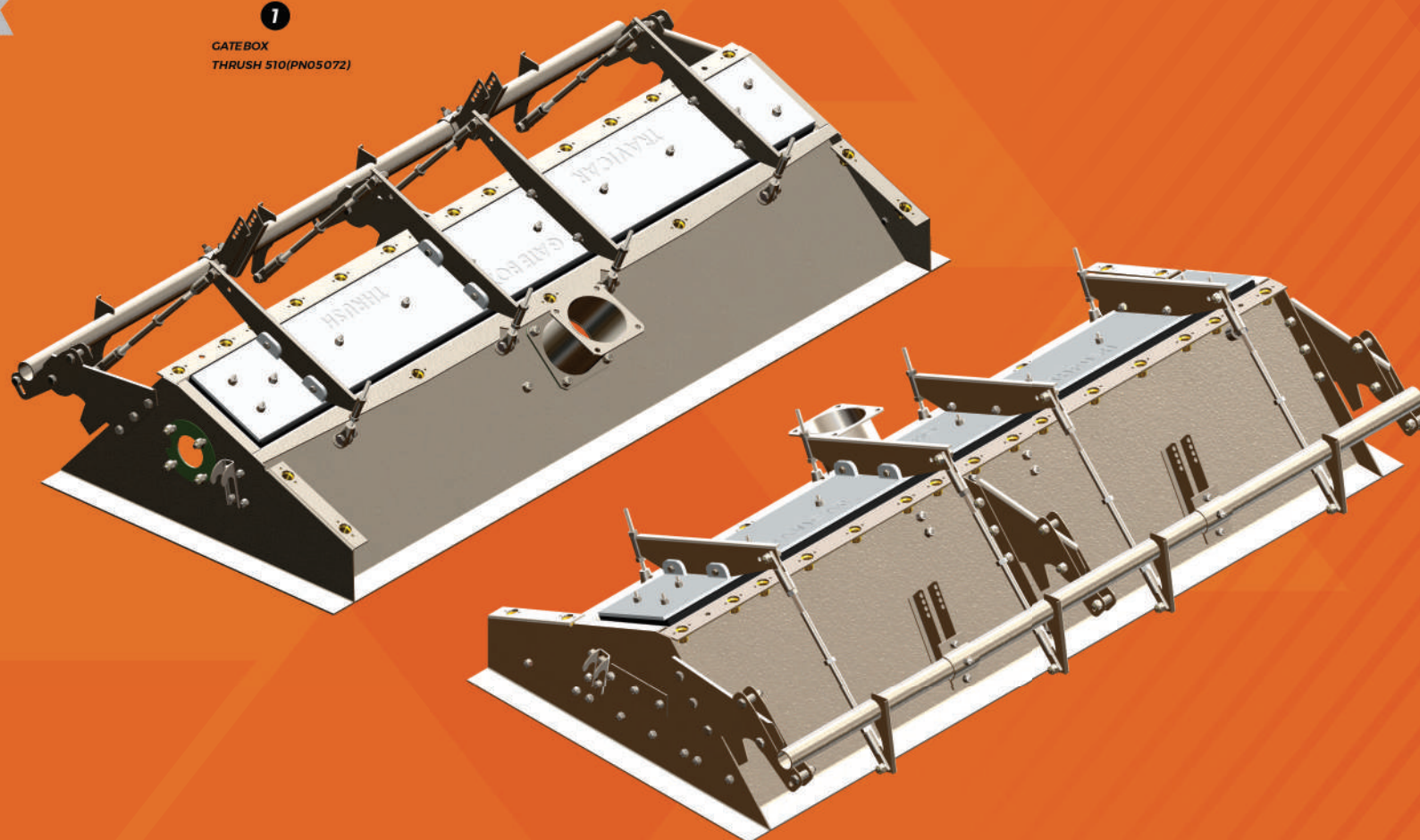

#### INFORMAÇÕES

Sistema em Aço Inox.

Equipamento robusto e de alta durabilidade.

Opção de saída em flange 3" ou válvula de corte 3"

Diversas opções de conexões para entrada e saída.

Opções de personalizações especiais conforme necessidade do Cliente.



# EQUIPAMENTO AGRÍCOLA

## THRUSH

### VÁLVULAS

 Porto Alegre - RS  
+55 51 99676-0121

 Sorriso - MT  
+55 66 99931-1198

 Barreiras - BA  
+55 77 99941-4048

 Pensacola - FL  
+1 850 972-9096

## VÁLVULAS

### MODELOS DE VÁLVULAS AÇO INOX

1

VÁLVULA BY PASS  
(PN01725)

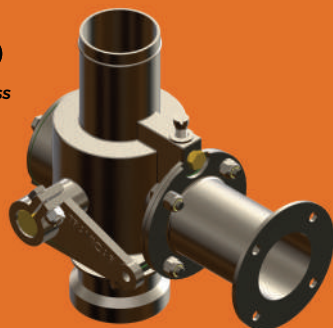

3

VÁLVULA ABASTECIMENTO  
(PN05034)

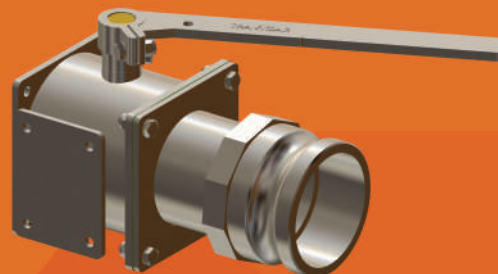

5

VÁLVULA ON/OFF MACHO  
(PN90217/RM)

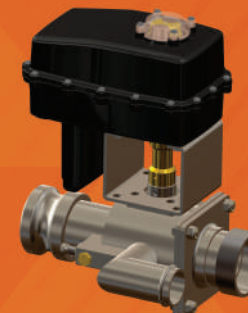

6

VÁLVULA ON/OFF MANGUEIRA  
(PN90217/RMANG)

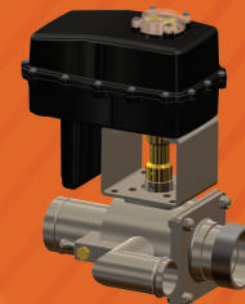

2

VÁLVULA BY PASS  
PARA VÁLVULA ON/OFF  
(PN01725 TH ONOFF)



4

VÁLVULA DE CORTE  
BORBOLETA  
(PN05073/BORB)



7

VÁLVULA FLUXÔMETRO  
(PN - SOB CONSULTA)

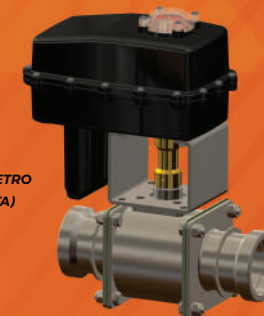

#### INFORMAÇÕES

Sistema em Aço Inox.

Opções de modelos para atender  
acessórios de DGPS.

Válvula By Pass com sistema de venturi  
de fácil regulagem e acesso para  
facilitar a limpeza.

Válvula By Pass com Carretel para  
instalação de Válvula de Abertura  
e Fechamento Automático.

Opções de personalização de conexões  
e montagens.





# EQUIPAMENTO AGRÍCOLA **THRUSH** COMPORTA PARA INCÊNDIO



Porto Alegre - RS  
+55 51 99676-0121



Sorriso - MT  
+55 66 99931-1198



Barreiras - BA  
+55 77 99941-4048



Pensacola - FL  
+1 850 972-9096

## FIREBOX

### MODELO DE COMPORTA PARA COMBATE A INCÊNDIO E ACESSÓRIOS

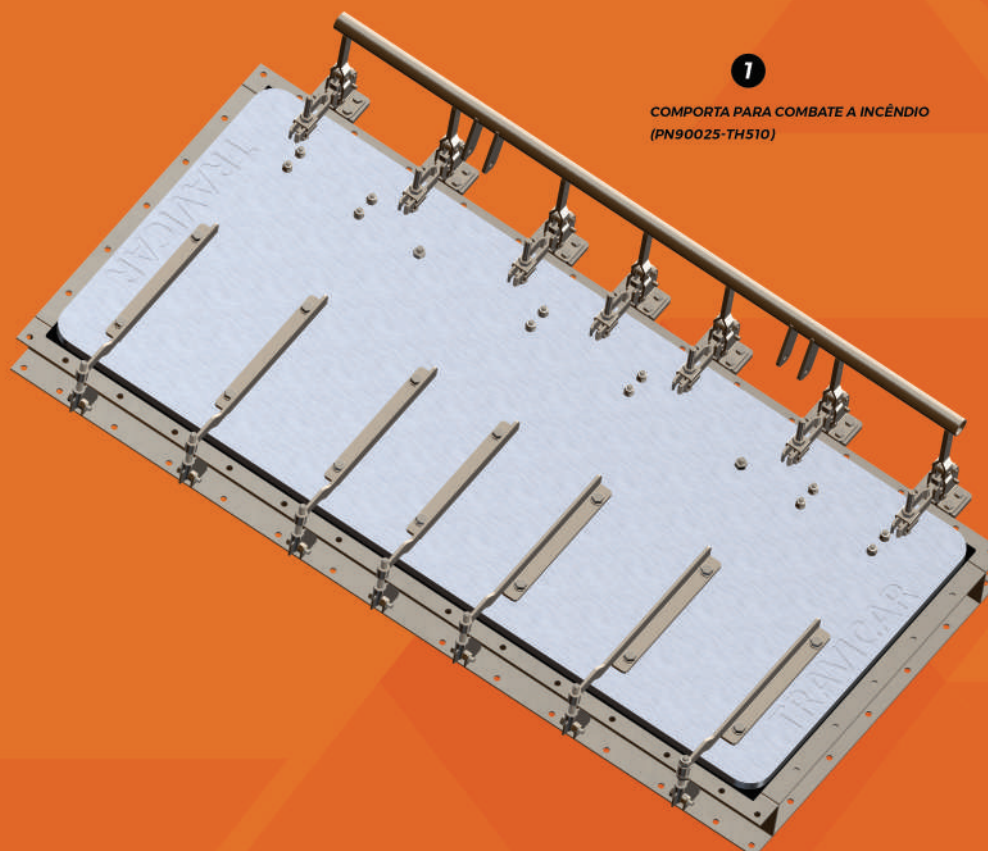

1

COMPORTA PARA COMBATE A INCÊNDIO  
(PN90025-TH510)

2

VÁLVULA DE ENTRADA DE AR  
(PN05110)



#### INFORMAÇÕES

*Sistema em Aço Inox.*

*Utilizada para combate a incêndio em áreas de baixa densidade foliar.*

*Instalação simplificada.*

*Sistema de mola para fechamento da tampa com regulagem.*

*Sistema válvula para entrada de ar no Hopper.*





# EQUIPAMENTO AGRÍCOLA **THRUSH**

EQUIPAMENTOS DE APOIO

 Porto Alegre - RS  
+55 51 99676-0121

 Sorriso - MT  
+55 66 99931-1198

 Barreiras - BA  
+55 77 99941-4048

 Pensacola - FL  
+1 850 972-9096

## VÁLVULAS DIRECIONAIS EM AÇO INOX 2" e 3"

# DIRECIONAL

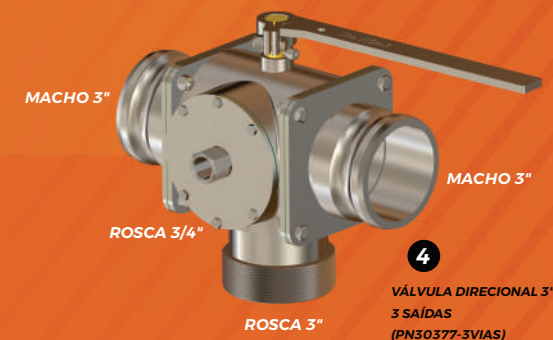
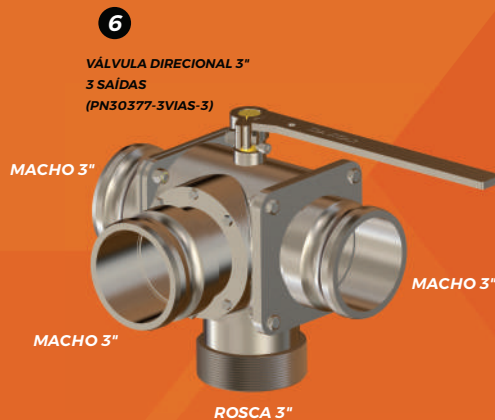
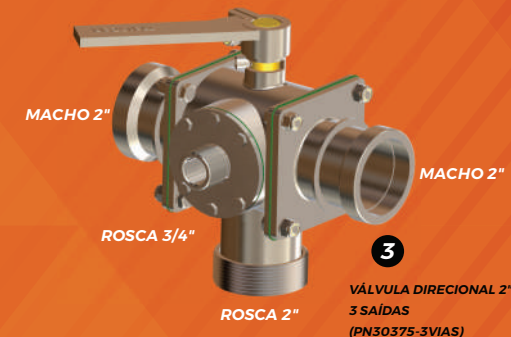
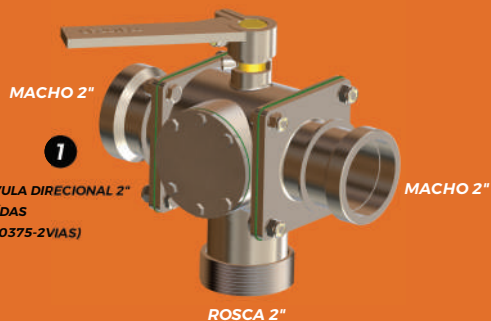

### INFORMAÇÕES

Sistema em Aço Inox.

Equipamento robusto e de alta durabilidade.

Duas opções de tamanhos 2" e 3".

Diversas opções de conexões para entrada e saída.

Opções de personalizações especiais conforme necessidade do Cliente.



# EQUIPAMENTO AGRÍCOLA

## THRUSH

### EQUIPAMENTOS DE APOIO

Porto Alegre - RS  
+55 51 99676-0121

Sorriso - MT  
+55 66 99931-1198

Barreiras - BA  
+55 77 99941-4048

Pensacola - FL  
+1 850 972-9096

## FILTRO LINHA

### FILTROS DE LINHA EM AÇO INOX EM 2" e 3"



FILTRO DE LINHA  
ROSCA-ROSCA  
(PN90127-R) - 3"



FILTRO DE LINHA  
FÊMEA-MACHO  
(PN90105) - 3"



FILTRO DE LINHA  
MACHO-FÊMEA  
(PN90125) - 3"



FILTRO DE LINHA  
ROSCA-ROSCA  
(PN90128-R) - 2"



FILTRO DE LINHA  
FÊMEA-MACHO  
(PN01735) - 2"



FILTRO DE LINHA  
MACHO-FÊMEA  
(PN90126) - 2"

#### INFORMAÇÕES

Sistema em Aço Inox.

Equipamento robusto e de alta durabilidade.

Duas opções de tamanhos 2" e 3".

Diversas opções de conexões para entrada e saída.

Opções de personalizações especiais conforme necessidade do Cliente.

DIVERSAS POSSIBILIDADES DE ESCOLHA DE CONEXÕES PARA ENTRADA E SAÍDAS DO FILTRO DE LINHA



# EQUIPAMENTO AGRÍCOLA

## THRUSH

### EQUIPAMENTOS DE APOIO



Porto Alegre - RS  
+55 51 99676-0121



Sorriso - MT  
+55 66 99931-1198



Barreiras - BA  
+55 77 99941-4048



Pensacola - FL  
+1 850 972-9096

#### ENGATES RÁPIDOS FÊMEA

1

##### ENGATE C

(PN01320XX) - 3/4"  
(PN01132XX) - 1"  
(PN01152XX) - 1 1/4"  
(PN85282XX) - 1 1/2"  
(PN85283XX) - 2"  
(PN85284XX) - 2 1/2"  
(PN01514XX) - 3"  
(PN01589XX) - 4"



3

##### ENGATE B

(PN01192XX) - 3/4"  
(PN01159XX) - 1"  
(PN01097XX) - 1 1/4"  
(PN85288XX) - 1 1/2"  
(PN85289XX) - 2"  
(PN85290XX) - 2 1/2"  
(PN01523XX) - 3"  
(PN01656XX) - 4"



2

##### ENGATE D

(PN01503XX) - 3/4"  
(PN01369XX) - 1"  
(PN01193XX) - 1 1/4"  
(PN85257XX) - 1 1/2"  
(PN85258XX) - 2"  
(PN85259XX) - 2 1/2"  
(PN01512XX) - 3"  
(PN01792XX) - 4"



4

##### ENGATE DC

(PN01100XX) - 3/4"  
(PN0112XX) - 1"  
(PN01123XX) - 1 1/4"  
(PN85321XX) - 1 1/2"  
(PN85322XX) - 2"  
(PN85323XX) - 2 1/2"  
(PN01524XX) - 3"  
(PN01741XX) - 4"



#### ENGATES RÁPIDOS MACHO

5

##### ENGATE E

(PN01326XX) - 3/4"  
(PN01165XX) - 1"  
(PN01166XX) - 1 1/4"  
(PN01002XX) - 1 1/2"  
(PN01003XX) - 2"  
(PN01004XX) - 2 1/2"  
(PN01219XX) - 3"  
(PN01588XX) - 4"



7

##### ENGATE F

(PN01353XX) - 3/4"  
(PN01174XX) - 1"  
(PN01178XX) - 1 1/4"  
(PN85059XX) - 1 1/2"  
(PN85060XX) - 2"  
(PN85061XX) - 2 1/2"  
(PN01516XX) - 3"  
(PN01587XX) - 4"



6

##### ENGATE A

(PN01331XX) - 3/4"  
(PN01170XX) - 1"  
(PN01175XX) - 1 1/4"  
(PN85052XX) - 1 1/2"  
(PN85053XX) - 2"  
(PN85054XX) - 2 1/2"  
(PN01515XX) - 3"  
(PN01794XX) - 4"



8

##### ENGATE DP

(PN01016XX) - 3/4"  
(PN20353XX) - 1"  
(PN01134XX) - 1 1/4"  
(PN01011XX) - 1 1/2"  
(PN01590XX) - 2"  
(PN01568XX) - 2 1/2"  
(PN01001XX) - 3"  
(PN01793XX) - 4"



#### INFORMAÇÕES

Sistema em Aço Inox ou Alumínio.

Equipamento robusto e de alta durabilidade.

Opções de personalizações especiais conforme necessidade do Cliente.

DISPONÍVEIS EM AÇO INOX E ALUMÍNIO

www.travicar.com.br

58





# EQUIPAMENTO AGRÍCOLA

## THRUSH

### SUMÁRIO ELETRÔNICOS



Porto Alegre - RS  
+55 51 99676-0121



Sorriso - MT  
+55 66 99931-1198



Barreiras - BA  
+55 77 99941-4048



Pensacola - FL  
+1 850 972-9096

## CATÁLOGOS

CATÁLOGOS TRAVICAR



AIR TRACTOR

IPANEMA

THRUSH

CESSNA

PIPER

PÁGINA ∞

## DGPS

GUIA DE APLICAÇÃO - DGPS



PÁGINA 6

## TELAS

MODELOS DE TELA



PÁGINA 7

## LIGHTBAR

MODELOS DE LIGHTBAR



PÁGINA 8

## FLUXÔMETRO

CONTROLE AUTOMÁTICO DE FLUXO



PÁGINA 9

## AUTO ON/OFF

AUTO SPRAY ON/OFF



PÁGINA 10

## ALTÍMETRO

ALTÍMETRO LASER + GIROSCÓPIO



PÁGINA 11

## CONECTIVIDADE

PORTAL SGE - CONECTIVIDADE



PÁGINA 15

## APP

APLICATIVO SGE - MOBILE



PÁGINA 22

## ESTAÇÃO

ESTAÇÃO METEOROLÓGICA



PÁGINA 23



# EQUIPAMENTO AGRÍCOLA **THRUSH**

## SUMÁRIO BICO E ATOMIZADOR



Porto Alegre - RS  
+55 51 99676-0121



Sorriso - MT  
+55 66 99931-1198



Barreiras - BA  
+55 77 99941-4048



Pensacola - FL  
+1 850 972-9096



**TT 11**

BICO PLANO TT 11



PÁGINA 24

**TT 03**

BICO PLANO TT 03

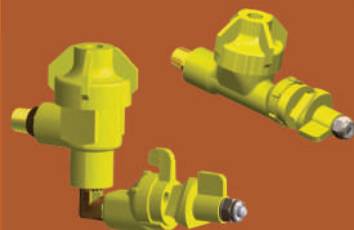

PÁGINA 26

**TT 09**

BICO PLANO TT 09

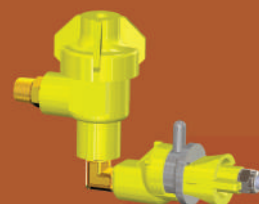

PÁGINA 27

**BICO CORE/DISCO**

BICOS CORE + DISCO



PÁGINA 28

**ELETRÓSTÁTICO**

BICOS ELETRÓSTÁTICO



PÁGINA 30

**ATOMIZADOR**

ATOMIZADOR 100% INOX



PÁGINA 31

**ATOMIZADOR**

ATOMIZADOR INOX



PÁGINA 32

**SUPORTES**

SUPORTES FIXAÇÃO



PÁGINA 34

**ANTI GOTEJO**

VÁLVULA ANTI GOTEJO



PÁGINA 38

**REGULADOR**

REGULADOR DE VAZÃO - VRU



PÁGINA 39



# EQUIPAMENTO AGRÍCOLA

## THRUSH

### SUMÁRIO AÇO INOX



Porto Alegre - RS  
+55 51 99676-0121



Sorriso - MT  
+55 66 99931-1198



Barreiras - BA  
+55 77 99941-4048



Pensacola - FL  
+1 850 972-9096



## THRUSH

KIT AGRÍCOLA INOX THRUSH



PÁGINA 46

## BOMBA

MODELO DE BOMBAS EÓLICAS



PÁGINA 50

## BARRA

MODELOS DE BARRAS



PÁGINA 51

## FILTRO Y

FILTRO Y INOX



PÁGINA 52

## GATEBOX

COMPORTA DE ALIJAMENTO

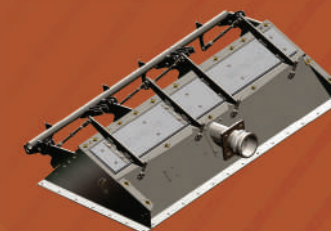

PÁGINA 53

## BY PASS

VÁLVULA BY PASS

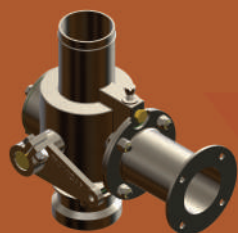

PÁGINA 54

## ABASTECIMENTO

VÁLVULA ABASTECIMENTO

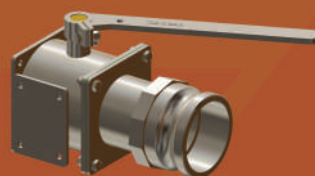

PÁGINA 54

## CORTE

VÁLVULA DE CORTE



PÁGINA 54

## FILTRO LINHA

MODELOS DE FILTRO DE LINHA



PÁGINA 46

## CAMLOCK

CAMLOCK DE BARRA



PÁGINA 51





# EQUIPAMENTO AGRÍCOLA

## THRUSH

### SUMÁRIO AÇO INOX



Porto Alegre - RS  
+55 51 99676-0121



Sorriso - MT  
+55 66 99931-1198



Barreiras - BA  
+55 77 99941-4048



Pensacola - FL  
+1 850 972-9096



### FIREBOX

COMPORTA COMBATE A INCÊNDIO

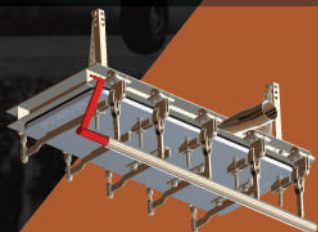

PÁGINA 55

### ENTRADA AR

VÁLVULA ENTRADA DE AR



PÁGINA 55

### DIRECIONAL

VÁLVULA DIRECIONAL 2 SAÍDAS



PÁGINA 56

### DIRECIONAL

VÁLVULA DIRECIONAL 3 SAÍDAS



PÁGINA 56

### DIRECIONAL

VÁLVULA DIRECIONAL 3 SAÍDAS



PÁGINA 56

### FILTRO LINHA

FILTRO DE LINHA C/ROSCA



PÁGINA 57

### FILTRO LINHA

FILTRO DE LINHA FÊMEA/MACHO



PÁGINA 57

### FILTRO LINHA

FILTRO DE LINHA MACHO/FÊMEA



PÁGINA 57

### ENGATE FÊMEA

ENGATES FÊMEA



PÁGINA 58

### ENGATE MACHO

ENGATES MACHO



PÁGINA 58



Porto Alegre - RS  
+55 51 99676-0121



Sorriso - MT  
+55 66 99931-1198



Barreiras - BA  
+55 77 99941-4048



Pensacola - FL  
+1 850 972-9096

**INTEGRAÇÃO TOTAL**  
DGPS + SOFTWARE + CLIMA + QUALIDADE



# EQUIPAMENTOS E SOLUÇÕES TRAVICAR PARA SUA AERONAVE THRUSH

**DGPS - CONECTIVIDADE 4G - FLUXÔMETRO - ALTÍMETRO LASER - SOFTWARE DE GESTÃO - ESTAÇÃO METEOROLÓGICA  
BICOS - ATOMIZADORES - GATEBOX - FIRE GATEBOX - BOMBAS - VÁLVULAS - FILTROS - BARRAS - ELETROSTÁTICO**

**SUA AERONAVE 100% TRAVICAR**

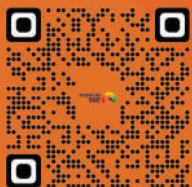

TRAVICAR  
SGE

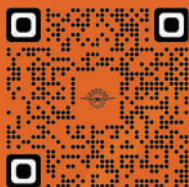

WEBSITE  
TRAVICAR



TRAVICAR  
APP

*Equipamentos para Todas as Aeronaves.  
Ipanema - Air Tractor - Cessna - Piper - Thrush*

[www.travicar.com.br](http://www.travicar.com.br)